



**TERMOȘEMINEU PE PELEȚI **DOMINUS** TS 15-20-25**

*Manual de utilizare, întreținere și instalare*



→ Combustibil peleți ecologici din biomasă de tip cherestea →

## INSTRUCȚIUNI PENTRU RACORDAREA, UTILIZAREA ȘI ÎNTREȚINEREA TERMOȘEMINEULUI

*Dispozitivele pentru încălzire (denumite "termoșeminee") produse de **Dominus** (denumită producător în acest manual) sunt montate și testate în conformitate cu măsurile de siguranță și cele în vigoare, precum și cu reglementările Comunității Europene.*

*Acest manual este destinat utilizatorilor termoșemineelor, contractorilor care instalează termoșemineele, operatorilor și muncitorilor care asigură întreținerea termoșemineelor prezentate pe prima pagină a acestui manual.*

*Dacă nu înțelegeți ceva din prezentul manual, vă rugăm să contactați service-ul nostru autorizat sau un alt service agreeat. În cazul în care este nevoie să apelați la unul din aceste service-uri, vă rugăm să specificați întotdeauna numărul capitolului în care există vreo ambiguitate.*

*Imprimarea, traducerea și reproducerea, chiar parțială, a prezentului manual se supune legilor licenței referitoare la producători, ceea ce înseamnă că producătorul trebuie să fie de acord cu aceste acțiuni. Informațiile tehnice, cifrele și specificațiile din prezentul manual nu trebuie comunicate nici unei terțe părți.*

### ATENȚIE:

**IMPORTANT:** Conectarea dispozitivului la rețeaua de alimentare cu energie electrică trebuie realizată de către personal calificat și autorizat în conformitate cu reglementările în vigoare.

Acest dispozitiv nu este destinat a fi utilizat de către persoane (inclusiv copii) cu abilități fizice, motorii sau mentale reduse, ori de către persoane care au cunoștințe sau experiență limitate, în absența persoanei responsabile pentru siguranța sau îngrijirea acestora.

Copiii nu au voie să se joace cu acest dispozitiv.

### SISTEM DUBLU DE ARDERE

Flacăra obținută prin arderea adecvată a peleților din termoșemineu emite aceeași cantitate de dioxid de carbon (CO<sub>2</sub>) care ar fi eliberat ca rezultat al degradării naturale a lemnului.

Cantitatea de dioxid de carbon (CO<sub>2</sub>) obținută prin arderea sau descompunerea masei din plante corespunde cu cantitatea de dioxid de carbon (CO<sub>2</sub>) pe care masa din plante este capabilă să o sintetizeze din mediul înconjurător și o transformă în aer și carbon din plante pe întreaga durată a vieții lor.

Utilizarea combustibililor fosili neregenerabili (cărbune, ulei, gaz), contrar a ceea ce se întâmplă cu lemnul, eliberează în atmosferă cantități enorme de dioxid de carbon (CO<sub>2</sub>) care s-au adunat timp de milioane de ani și creează un efect de seră. Utilizarea lemnului drept combustibil este prin urmare în perfect integrată în mediul înconjurător, fiindcă lemnul este un combustibil regenerabil în armonie cu natura.

Pe baza principiului combustiei curate, îndeplinim complet aceste obiective, iar producătorul și-a orientat acțiunea de dezvoltare a produsului și toate activitățile de producție spre realizarea acestui scop.

Ce considerăm că este o ardere curată și cum funcționează aceasta?

Controlarea și reglarea aerului primar și injectarea de aer secundar ar produce ardere secundară, sau așa-numita postcombustie, care produce o flăcără secundară care prin natura sa este mai ușoară și mai puternică decât flacăra primară. Aportul de oxigen suplimentar (adăugat la aer) permite arderea în continuare a gazelor care nu au fost arse în totalitate. Aceasta crește semnificativ eficiența termică și reduce emisiile nocive de monoxid de carbon (CO), fiindcă este minimalizată arderea incompletă. Acestea sunt caracteristicile de bază ale termoșemineelor și a altor produse ale fabricantului.

## CUPRINS

1. CARACTERISTICI TEHNICE ALE TERMOȘEMINEELOR .....	5
2. SCOPUL ACESTUI MANUAL.....	9
2.1 ACTUALIZĂRI .....	9
3. RESPONSABILITĂȚILE PRODUCĂTORULUI .....	9
3.1 CARACTERISTICI GENERALE ALE UTILIZATORILOR .....	9
3.2 TRANSPORTAREA ȘI UTILIZAREA TERMOȘEMINEELOR - MANIPULARE.....	10
3.3 RESPONSABILITĂȚILE INSTALATORULUI .....	10
4. INSTALARE –INSTALAREA TERMOȘEMINEULUI .....	11
4.1 INSTALAREA TERMOȘEMINEULUI .....	11
4.2 SISTEMUL DE EVACUARE A FUMULUI .....	13
4.3 IZOLAȚIA ȘI DIAMETRUL DESCHIZĂTURII (ORIFICIULUI) DIN ACOPERIȘ (SAU DIN PERETE ) .....	16
4.4 ALIMENTAREA CU AER PENTRU ARDERE .....	19
4.5 CONECTAREA LA REȚEAUA DE ALIMENTARE CU ENERGIE ELECTRICĂ .....	20
5. INSTRUCȚIUNI IMPORTANTE .....	21
6. MĂSURI DE AVERTIZARE PENTRU SIGURANȚA PERSONALULUI .....	22
6.1. MĂSURI DE AVERTIZARE PENTRU SIGURANȚA UTILIZATORULUI	
7. MĂSURI DE SIGURANȚĂ PENTRU APRINDEREA ȘI CURĂȚAREA TERMOȘEMINEULUI .....	23
7.1 CURĂȚAREA ȘI ÎNTREȚINEREA DE RUTINĂ REALIZATE DE UTILIZATORUL TERMOȘEMINEULUI.....	23
7.2 CURĂȚARE ȘI ÎNTREȚINERE (pentru personalul care se ocupă de întreținere).....	26
7.3. ÎNTREȚINERE SPECIALĂ .....	27
8. INFORMAȚII DE SIGURANȚĂ IMPORTANTE.....	27
9. CALITATEA PELEȚILOR ESTE FOARTE IMPORTANTĂ .....	28
9.1. DEPOZITAREA PELEȚILOR.....	28
10. CONECTAREA INSTALAȚIILOR HIDRAULICE.....	29
11. CONDUCTA DE PRESIUNE ȘI RETUR .....	30
12. COMPONENTE INCORPORATE ÎN TERMOȘEMINEE .....	30
12.1. SUPAPA DE SIGURANȚĂ.....	30
12.2. POMPA DE CIRCULAȚIE .....	31
12.3. SUPAPA AUTOMATĂ DE AER .....	31
12.4. VASUL DE EXPANSIUNE .....	31
12.5. ROBINETUL DE ALIMENTARE ȘI GOLIRE .....	32
13. INSTALAREA ȘI APRINDEREA .....	32

14. INSTRUCȚIUNI ȘI INDICAȚII PRACTICE PENTRU FOLOSIREA SISTEMULUI DE ÎNCĂLZIRE	32
15. UMLEREA CU PELEȚI	33
16. DESCRIEREA ȘI MODUL DE FUNCȚIONARE A SISTEMULUI DE COMANDĂ	34
16.1. DESCRIEREA BUTOANELOR DE PE AFIȘAJUL TACTIL	34
16.2. Comenzi pentru utilizare și reglaj	37
16.4. OPRIREA CAZANULUI	40
16.5. SETAREA PROGRAMULUI PRESTABILIT	41
16.6. SCHEMA ELECTRICĂ	43
16.7. Meniu	44
16.8. ALARME	46
17. MĂSURI DE SIGURANȚĂ	50
18. DEFECȚIUNI - CAUZE – SOLUȚII	51
19. INFORMAȚII REFERITOARE LA ARUNCAREA (ÎNDEPĂRTAREA) ȘI DEMONTAREA (DEZMEMBRAREA) TERMOȘEMINEULUI	53
20. PERIOADA DE VALABILITATE A GARANȚIEI	53
20.1. TERMENI ȘI CONDIȚII DE GARANȚIE	53

## 1. CARACTERISTICI TEHNICE

### DOMINUS TS 15

DENUMIRE	VALOARE	UNITATE DE MĂSURĂ
Dimensiuni	565 x 720 x 1035	mm
Greutate	205	kg
Capacitate rezervor	30	kg
Ușa rezervorului	270 x 155	mm
Capacitate apă cazan	30	l
Suprafață sticlă	200 x 290	mm

DENUMIRE	VALOARE	UNITATE
Loc de instalare (min)	3,5	m <sup>2</sup>
Înălțime de la pardoseală la axa conexiunii coșului de fum	230	mm
Înălțime de la pardoseală la axa conexiunii de apă caldă	955	mm
Înălțime de la pardoseală la axa conexiunii de apă rece	440	mm
Diametru conexiune coș de fum	80	mm
Diametru admisie de aer din exterior (pe perete)	60	mm
Diametru conexiune apă caldă	1"	col
Diametru conexiune apă rece	1"	col
Diametru conexiune (de umplere/golire)	1/2	col
Voltaj și frecvență	220 /5/50	V/A/Hz

DENUMIRE	VALOARE	UNITATE
Randament boiler la putere (min/max)	4,0 – 15,0	kW
Volum încălzire	100	m <sup>2</sup>
Presiune apă	1,5 – 2,5	bar
Temperatură apă	65 – 80	°C
Temperatură coș de fum	~160	°C
Tragere optimă	0,05 – 0,1	mbar
Consum (min/max)	1,4 – 4,2	kg/h
Volum vas de expansiune	10	l
Putere pompă (max)	93	W

## DOMINUS TS 20

DENUMIRE	VALOARE	UNITATE DE MĂSURĂ
Dimensiuni	565 x 720 x 1035	mm
Greutate	205	kg
Capacitate rezervor	30	kg
Ușa rezervorului	330 x 135	mm
Capacitate apă cazan	36	l
Suprafață sticlă	200 x 290	mm

DENUMIRE	VALOARE	UNITATE
Loc de instalare (min)	3,5	m <sup>2</sup>
Înălțime de la pardoseală la axa conexiunii coșului de fum	230	mm
Înălțime de la pardoseală la axa conexiunii de apă caldă	955	mm
Înălțime de la pardoseală la axa conexiunii de apă rece	440	mm
Diametru conexiune coș de fum	80	mm
Diametru admisie de aer din exterior (pe perete)	60	mm
Diametru conexiune apă caldă	1"	col
Diametru conexiune apă rece	1"	col
Diametru conexiune (de umplere/golire)	1/2	col
Voltaj și frecvență	220 /5/50	V/A/Hz

DENUMIRE	VALOARE	UNITATE
Randament boiler la putere (min/max)	6,0 – 20,0	kW
Volum încălzire	120	m <sup>2</sup>
Presiune apă	1,5 – 2,5	bar
Temperatură apă	65 – 80	°C
Temperatură coș de fum	~160	°C
Tragere optimă	0,05 – 0,1	mbar
Consum (min/max)	1,4 – 4,5	kg/h
Volum vas de expansiune	10	l
Putere pompă (max)	93	W

## DOMINUS TS 25

DENUMIRE	VALOARE	UNITATE DE MĂSURĂ
Dimensiuni	565 x 735 x 1160	mm
Greutate	230	kg
Capacitate rezervor	45	kg
Ușa rezervorului	330 x 135	mm
Capacitate apă cazan	42	l
Suprafață sticlă	200 x 290	mm

DENUMIRE	VALOARE	UNITATE
Loc de instalare (min)	3.5	m <sup>2</sup>
Înălțime de la pardoseală la axa conexiunii coșului de fum	230	mm
Înălțime de la pardoseală la axa conexiunii de apă caldă	955	mm
Înălțime de la pardoseală la axa conexiunii de apă rece	440	mm
Diametru conexiune coș de fum	80	mm
Diametru admisie de aer din exterior (pe perete)	60	mm
Diametru conexiune apă caldă	1"	col
Diametru conexiune apă rece	1"	col
Diametru conexiune (de umplere/golire)	1/2	col
Voltaj și frecvență	220 /5/50	V/A/Hz

DENUMIRE	VALOARE	UNITATE
Randament boiler la putere (min/max)	7,0 – 25,0	kW
Volum încălzire	160	m <sup>2</sup>
Presiune apă	1,5 – 2,5	bar
Temperatură apă	65 – 80	°C
Temperatură coș de fum	~160	°C
Tragere optimă	0,05 – 0,1	mbar
Consum (min/max)	2,1 – 5,2	kg/h
Volum vas de expansiune	12	l
Putere pompă (max)	93	W

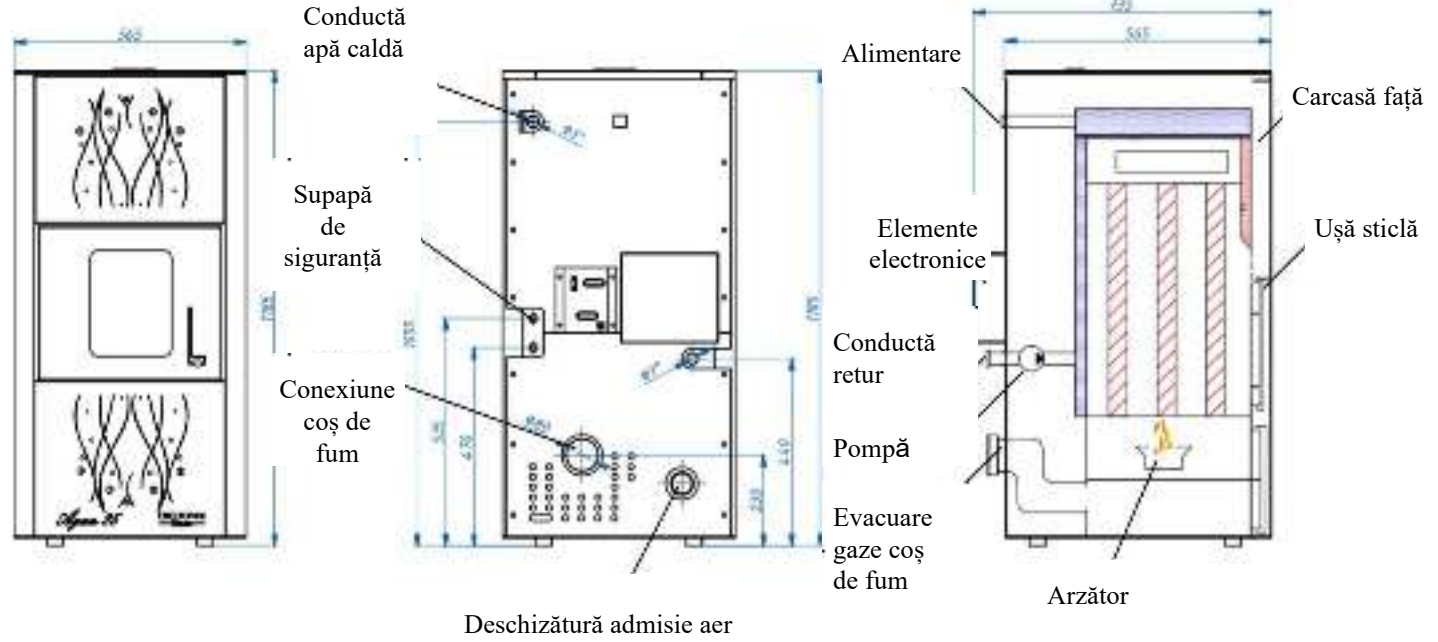

## 2. SCOPUL ACESTUI MANUAL

Scopul acestor instrucțiuni este de a furniza utilizatorului toate informațiile necesare pentru ca acesta să poată asigura o utilizare sigură și adecvată a termoșemineului.

### 2.1 ACTUALIZĂRI

Prezentul manual reflectă rezultatele muncii susținute a celor care au realizat acest termoșemineu, un vârf de gamă la momentul punerii sale pe piață. Prin urmare, producătorul nu are în vedere celelalte termoșeminee care sunt deja disponibile pe piață împreună cu documentația tehnică aferentă acestora și le consideră incomplete sau neadecvate după orice fel de modificare, adaptare sau aplicare a noilor tehnologii la dispozitive nou produse.

Conținutul acestui manual trebuie citit și studiat cu atenție. Este necesar să urmați cu strictețe toate instrucțiunile furnizate în acest manual. Toate informațiile cuprinse în prezentul manual sunt necesare pentru o racordare, utilizare și întreținere adecvată a termoșemineului dumneavoastră.

Prin urmare, acest manual trebuie păstrat cu grijă pentru a putea consulta instrucțiunile necesare în cazul în care apar problem sau nelămuriri.

*Dacă termoșemineul este dat sau vândut unei terțe persoane, noul proprietar trebuie de asemenea să citească acest manual cu instrucțiuni.*

Dacă v-ați pierdut manualul, producătorul vă poate pune la dispoziție un alt exemplar al acestuia.

## 3. RESPONSABILITĂȚILE PRODUCĂTORULUI

Ca urmare a emiterii responsabilităților de față, Producătorul nu acceptă **răspunderea civilă sau egală, directă sau indirectă, cauzată de:**

- **Accidente produse de nerespectarea standardelor și specificațiilor furnizate în acest manual,**
- **Accidente produse de manevrarea sau utilizarea necorespunzătoare a termoșemineului de către utilizator,**
- **Accidente cauzate de modificări și reparații care nu au fost aprobate de producător,**
- **Întreținere defectuoasă,**
- **Evenimente neprevăzute,**
- **Accidente ce rezultă din utilizarea pieselor de rezervă care nu sunt originale sau nu sunt destinate utilizării cu aceste modele de termoșeminee.**

**Responsabilitatea pentru racordare este asumată în întregime de către instalator – contractor.**

### 3.1 CARACTERISTICI GENERALE ALE UTILIZATORILOR

Utilizatorul dispozitivului trebuie să aibă următoarele caracteristici de bază:

- să fie un adult responsabil,
- să aibă cunoștințe tehnice specifice necesare pentru întreținerea de rutină a componentelor electrice și mecanice ale termoșemineului.

**COPIII NU AU VOIE SĂ SE APROPIE DE SAU SĂ SE JOACE PE LÂNGĂ TERMOȘEMINEU PE DURATA FUNCȚIONĂRII ACESTUIA.**

### 3.2 TRANSPORTAREA ȘI FOLOSIREA TERMOȘEMINEELOR- MANIPULARE

La mutarea termoșemineului, este necesar să fiți atenți și să nu lăsați ca acesta să se încline în față. Această măsură de precauție este necesară fiindcă zona de ardere a termoșemineului este în partea din față.

Pe durata transportării termoșemineului, care trebuie să fie total sigură, asigurați-vă că stivitorul are o capacitate de încărcare mai mare decât greutatea termoșemineului pe care trebuie să-l ridice. Evitați orice mișcări bruște sau răsuciri ale acestuia.

**TOATE AMBALAJELE AR TREBUI ÎNDEPĂRTATE ÎN AȘA FEL ÎNCÂT SĂ NU RĂMÂNĂ LA ÎNDEMÂNA COPIILOR, FIINDCĂ MATERIALELE CARE SUNT ÎNĂUNTRUL AMBALAJULUI POT PRODUC SUFOCAREA COPIILOR. ACESTEA INCLUD PUNGI ȘI FOLIE DE PLASTIC, POLISTIREN, ETC.**

### 3.3 RESPONSABILITĂȚILE INSTALATORULUI

**Instalatorul este responsabil** pentru realizarea tuturor testelor pentru conducta coșului de fum, conducta pentru gaze de ardere, cea pentru admisia de aer și toate cele necesare pentru racordarea (instalarea) termoșemineului.

**Instalatorul este responsabil** pentru regalarea termoșemineului în așa fel încât să fie respectate reglementările locale care sunt în vigoare când termoșemineul este montat (instalat).

**Utilizarea termoșemineului** trebuie să fie în concordanță cu instrucțiunile de utilizare și întreținere, precum și cu standardele de securitate care sunt emise în baza reglementărilor locale care se aplică atunci când termoșemineul este montat (instalat).

Instalatorul trebuie să se asigure (**să verifice**):

- tipul termoșemineului care urmează să fie conectat,
- dacă încăperea unde urmează să fie montat termoșemineul corespunde cu termoșemineul, potrivire exprimată ca reprezentând mărimea minimă pentru ca termoșemineul să fie instalat, care este stabilită de către producătorul termoșemineului,
- generatorul de căldură
- instrucțiunile producătorului cu privire la cerințele pentru sistemele de eliminare a fumului (canale și conducte pentru evacuarea gazelor),
- secțiunea transversală interioară a hornului, materialul din care este făcut hornul, secțiunea transversală uniformă,
- că nu există perturbări și obstacole în horn,
- înălțimea și extensia verticală a hornului,
- altitudinea în locul în care este montat termoșemineul,
- existența și adecvarea capacului de protecție pentru horn ca să reziste la vânt,
- posibilitatea asigurării admisie externe de aer și mărimea deschizăturilor necesare,
- utilizarea simultană a termoșemineului care trebuie conectat la alte echipamente care există deja în locul respectiv.

Dacă rezultatele tuturor verificărilor de mai sus sunt pozitive, se poate trece la racordarea termoșemineului. Asigurați-vă că urmați instrucțiunile producătorului termoșemineului, precum și standardele de protecție împotriva incendiilor și standardele de siguranță furnizate.

Când ați terminat de conectat termoșemineul, acesta trebuie pornit în modul de probă pentru cel puțin 30 de minute pentru a vedea dacă funcționează adecvat.

Când s-a încheiat instalarea și detaliile importante, instalatorul trebuie să furnizeze clientului următoarele:

- instrucțiuni de utilizare și întreținere emise de producătorul termoșemineului (în cazul în care aceste instrucțiuni nu sunt furnizate împreună cu termoșemineul),
- documentația necesară pentru respectarea standardelor în vigoare.

## 4. INSTALARE – INSTALAREA TERMOȘEMINEULUI

### Responsabilitatea pentru lucrările realizate la locul de instalare îi aparține în totalitate utilizatorului.

Înainte de pornirea termoșemineului, instalatorul trebuie să se asigure că sunt îndeplinite toate standardele legale cu privire la siguranță, precum și următoarele cerințe:

- să verifice că montarea termoșemineului respectă reglementările locale, naționale și europene,
- că locația în care este montat termoșemineul îndeplinește cerințele menționate în prezentul manual,
- amplasarea țevilor pentru canalul de gaze,
- că admisia de aer corespunde pentru modelul de termoșemineu instalat,
- că racordurile electrice nu sunt realizate cu cabluri electrice temporare și/sau neizolate,
- să evalueze eficacitatea sistemelor electrice de împământare ,
- să folosească mereu echipament personal de protecție și toate mijloacele de protecție care sunt prevăzute prin reglementările locale,
- să furnizeze mereu spațiu suficient de service cerut pentru orice lucrări de întreținere sau reparație a termoșemineului

### 4.1 INSTALAREA TERMOȘEMINEULUI

Vă recomandăm să despachetați termoșemineul doar atunci când acesta este deja amplasat în poziția în care urmează să fie conectat.

Termoșemineul se sprijină pe niște picioare din plastic prevăzute cu șuruburi M10 (4 la număr), care sunt înșurubate la baza acestuia. La fiecare șurub există piulițe cu filet M10mm prinse de partea din plastic. Picioarele sunt înfășurate până la baza termoșemineului. După despachetarea termoșemineului, când este așezat în locul în care va fi montat, trebuie să deșurubați toate picioarele, astfel încât înălțimea totală de la pardoseală la corpul termoșemineului să fie de aproximativ 25 mm. Când ați terminat de adus termoșemineul în poziție perfect orizontală, strângeți piulițele cu o cheie de 17, care trebuie să fie aproape de baza camerei de ardere, și, ținând fixă partea din plastic a piciorului, strângeți piulița. Înălțimea de aproximativ 25 mm de la pardoseală la bază este necesară pentru o mai bună circulație a aerului și răcire a termoșemineului. Astfel protejați termoșemineul de supraîncălzire și îi prelungiți durata de viață.



*Figura 1: Picioarele cazanului*

Dacă pereții și/sau pardoselile din jur sunt făcute din materiale care **nu sunt rezistente la căldură**, trebuie să folosiți protecție adecvată, montând suplimentar material ignifug.

Asigurați-vă întotdeauna că lăsați o distanță sigură (de aproximativ 45 de cm) între termoșemineu și mobilă, aparatura electrocasnică, etc. Pentru a proteja pardoseala, dacă aceasta este făcută din materiale inflamabile, să sugerăm să puneți o placă de metal sub termoșemineu, pe pardoseală, cu grosimea de 3-4 mm care să acopere până la 30 de cm în fața termoșemineului.

**În mod obligatoriu, termoșemineul trebuie amplasat la cel puțin 25 de cm față de pereții din jurul său.** Lăsați întotdeauna cel puțin 15 cm între partea din spate a termoșemineului și perete pentru a asigura o circulație adecvată a aerului, sau pentru ca aerul să poată circula cum trebuie în acea zonă.

Dacă termoșemineul este instalat într-o bucătărie unde există dispozitive pentru scoaterea aerului din încăpere sau dacă e amplasat într-o încăpere unde există dispozitive care folosesc combustibil solid (cum ar fi o sobă pe lemne) asigurați-vă întotdeauna că volumul de aer care intră în încăpere este suficient pentru a asigura funcționarea adecvată a termoșemineului.

În cazul în care canalul de fum trece prin tavan, acesta ar trebui să fie izolat termic în mod corespunzător prin folosirea de protecție realizată din materiale termoizolante, care nu ard. Când termoșemineul este amplasat în locul de racordare, acesta ar trebui adus în poziție orizontală cu ajutorul unor dibluri.

### **PERICOL !**

Protecția Armour pentru gazele de combustie rezultate **nu trebuie conectată la:**

- conducta pentru fum folosită de un alt generator de căldură (boilere, cazane, șeminee, termoșeminee etc.),
- sistemul de alimentare cu aer (grilaje, deschideri pentru ventilare, etc), chiar dacă sistemul este conectat la conducta de scurgere.

### **PERICOL !**

Este interzisă instalarea de supape de închidere pentru curgerea (tragerea) de aer (supape cu clapetă care pot împiedica fluxul de aer sau bloca tragerea de aer).

### **ATENȚIE !**

În cazul în care canalul de evacuare a fumului creează un curent de aer foarte puternic sau un flux neadecvat de aer (multe schimbări de direcție, completarea neadecvată a ieșirii fumului, gâtuire, etc.) golirea poate fi neadecvată, sau, într-o situație de acest fel, golirea aerului nu este atât de bună cum ar putea fi.

Sistemul de evacuare a aerului din termoșemineu funcționează folosind presiunea negativă din camera de ardere și la presiunea scăzută din conducta de evacuare a fumului. Este foarte important ca sistemul de extragere a fumului să fie închis ermetic (etanșeizat). Aceasta necesită folosirea unui tub neted în interior. Înainte de toate trebuie să studiați cu atenție planul și structura încăperii în care va fi instalată conducta de extracție a aerului prin pereți și acoperiș, astfel încât instalarea conductelor să fie realizată corespunzător în conformitate cu standardele de protecție împotriva incendiilor.

Mai întâi ar trebui să vă asigurați că în încăperea unde este amplasat termoșemineul există destul aer pentru asigurarea arderii. Se recomandă realizarea de verificări periodice pentru a vă asigura că aerul care favorizează arderea ajunge exact la camera de ardere. Termoșemineul funcționează la 220 V ~ 50 Hz. Asigurați-vă că cablul pentru racordarea la rețeaua de alimentare cu energie electrică nu se află sub cazan și că e la distanță de termoșemineu, departe de zonele fierbinți și că nu atinge vreun obiect ascuțit care l-ar putea tăia. Dacă termoșemineul este supraîncărcat cu electricitate, este posibil ca din această cauză durata de utilizare a componentelor sale electronice să se reducă.

**Nu deconectați niciodată termoșemineul de la sursa de alimentare cu energie electrică prin scoaterea acestuia din priză, mai ales atunci când există o flacără care arde în termoșemineu. Acest lucru ar putea pune în pericol funcționarea adecvată a termoșemineului.**

## 4.2 SISTEMUL DE EVACUARE A FUMULUI

Evacuarea fumului trebuie realizată în conformitate cu standardele existente. Țeava de evacuare a fumului trebuie să fie bine etanșeizată (a se vedea Figurile 2-9).

Pentru evacuarea fumului, se poate folosi un horn clasic din cărămidă, iar conexiunile la coșul de fum pot fi de asemenea realizate din țevi care trebuie să fie bine izolate (perete dublu) și etanșeizate, pentru a evita crearea de condens în interiorul acestora.

Conducta de evacuare nu trebuie sub nici o formă să fie conectată la sisteme de alt tip, cum ar fi sisteme în care fumul este scos din camera de ardere, grilaje de evacuare sau sisteme de distribuție a aerului, etc. De asemenea, sistemul de evacuare a fumului nu trebuie amplasat în zone închise sau semi-închise cum ar fi garajele, coridoarele înguste, pasajele subterane sau în orice alt loc similar cu acestea. Când termoșemineul este racordat la conducta de evacuare a gazelor rezultate din ardere, este necesar să apelați la servicii profesionale de curățare a hornurilor pentru a verifica dacă hornul are chiar și cele mai mici spărturi sau fisuri. Dacă există astfel de spărturi în horn, țeava pentru evacuarea fumului trebuie înfășurată în material izolator pentru a asigura o bună funcționare.

În acest scop, conductele care pot fi utilizate sunt solide și realizate din oțel vopsit (cu o grosime minimă de 1,5 mm) sau din inox (cu o grosime minimă de 0,5 mm).

Sistemul de extracție a fumului (horn) realizat din țevi de metal trebuie să aibă o împământare în conformitate cu standardele și reglementările în vigoare. **Împământarea este cerută de lege.**

### **Conexiunea la împământare a hornului trebuie să fie separată de împământarea pentru termoșemineu.**

Conducta de evacuare a fumului trebuie realizată în conformitate cu standardele referitoare la dimensiuni și la materialele folosite pentru construcția sa (Figura 2).

- A) Partea superioară a hornului este rezistentă la vânt
- B) Secțiunea transversală maximă este de 15 x 15 cm sau conducta are diametru de 15 cm, cu o înălțime maximă de 4-5 m.
- C) Garnitură / Etanșeizare
- D) Ușă de vizitare – pentru verificare

Conductele pentru evacuare care sunt în stare proastă sau sunt realizate din materiale neadecvate (azbest, plăci galvanizate, etc. cu suprafețe aspre sau poroase) sunt neadecvate și pot pune în pericol funcționarea corespunzătoare a termoșemineului.

Fumul poate fi evacuat printr-o conductă de fum clasică (a se vedea Figura următoare), cu condiția să îndeplinească următoarele cerințe:

- Verificați modul de întreținere a conductelor pentru evacuarea fumului sau a hornurilor. În cazul în care conducta de evacuare a fumului este veche, acesta trebuie înlocuită cu una nouă. Dacă hornul este deteriorat, este bine să fie reparat sau reconstruit prin inserarea unei conducte de oțel care să fie izolată adecvat cu vată minerală.

- Fumul poate fi evacuat direct în conducta de evacuare a fumului (horn) doar dacă aceasta are o secțiune transversală de până la 15 x 15 cm sau un diametru de până la 15 cm, și dacă există un capac pentru verificarea și curățarea acestora.

- **Dacă hornul are o secțiune transversală mai mare de 15x15cm sau un diametru mai mare de 15 cm, o posibilă reglare a tragerii (pentru a scădea valoarea acesteia) se poate realiza în trei moduri:**

1. Dacă la baza hornului există o ușă de vizitare pentru curățarea acestuia, aceasta ar trebui să fie parțial deschisă.
2. Prin inserarea unei țevi din oțel cu diametrul de 12 cm în horn, dacă există o posibilitate ca hornul să fie reparat în acest fel.

3. Prin reglarea anumitor parametri ai termoșemineului. Această reglare trebuie realizată doar de către un furnizor de service autorizat al producătorului.

- Asigurați-vă că racordul la hornul casei este etanșeizat corespunzător.

- Evitați contactul cu materiale care se aprind ușor (cum ar fi bârnele de lemn) și în orice caz acestea trebuie izolate cu materiale ignifuge.

A) Vată minerală

B) Țevi din oțel

C) Perete de protecție

Termoșemineul este conceput pentru a fi conectat la țevile conexiunii la coșul de fum care au diametru de 80mm. Dacă nu folosiți un horn standard, ci aveți un horn nou, sau dacă îl modificați pe cel existent folosiți țevi din oțel izolate (cu pereți dubli) cu diametrul dat în Tabelul 1. Nu este permisă utilizarea țevilor flexibile.

TIPUL SISTEMULUI	DIAMETRU mm	APRECIERE SISTEM
Lungimea țevii sub 5 m	80	acceptabil
Lungimea țevii mai mare de 5 m	120	necesar
Instalare în locații aflate la altitudine de peste 1 200 metri față de nivelul mării	120	recomandat

Tabelul 1



Figura 2

Figura 3

La utilizarea unei țevi de racordare între termoșemineu și orificiul de evacuare a gazelor de ardere, va trebui să folosiți un racord (conform Figurii 4a) cu capacul de curățare (capac) chiar lângă termoșemineu. Montarea acestui racord trebuie să faciliteze scoaterea cenușii care se produce în interiorul tubului, și conducta de evacuare a fumului trebuie să fie curățată ocazional fără a trebui să scoateți tubul. Fumul este sub presiune scăzută, de aceea este necesar să verificați capacul (pălărie) pentru a curăța sistemul de evacuare a gazelor rezultate care este etanșeizat perfect și rămâne

așa după fiecare curățare. Asigurați-vă că realizați aceeași secvență pentru asamblare și verificați starea garniturilor.

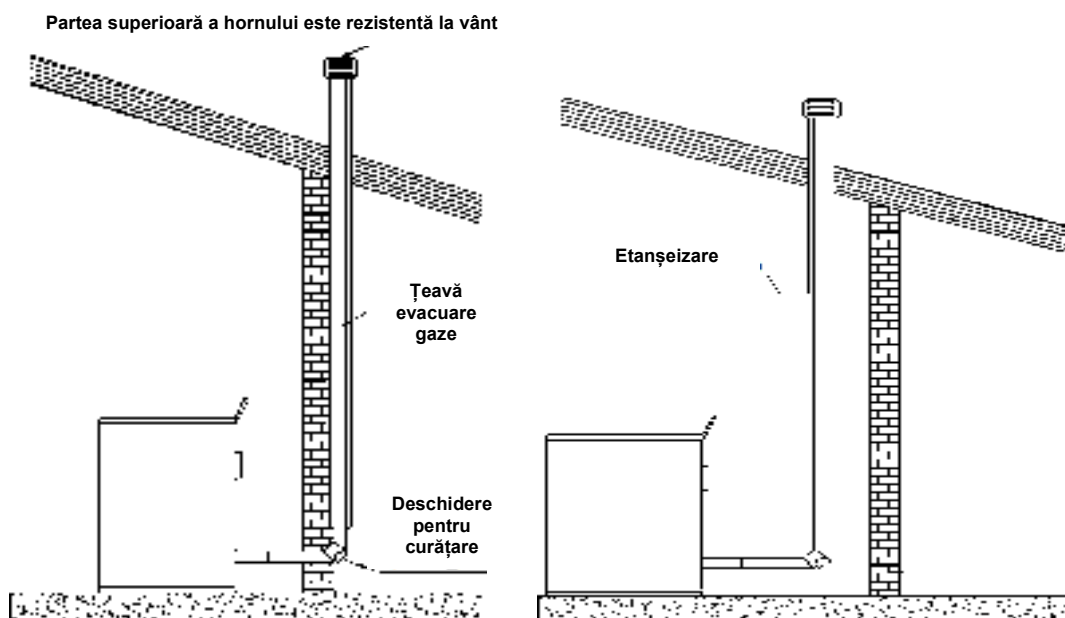
Instalați conductele de evacuare a gazelor de ardere în conformitate cu Figura 9.

Se recomandă cu strictețe a se evita utilizarea extensiilor orizontale, și dacă este necesar, asigurați-vă că țeava nu este îndoită, dar că are o pantă cu înclinație de cel puțin 5%. Partea orizontală a țevilor de evacuare a gazelor de ardere nu trebuie sub nici o formă să depășească lungimea de 3 m.

Nu se recomandă conectarea țevii de evacuare direct la termoșemineu cu o parte orizontală mai lungă de 1 m. A se vedea Figurile 4 - 9. După racord (figura 4a) este necesară instalarea unei extensii verticale cu diametru de Ø 80mm și lungime de cel puțin 1-1,5 m, și doar după aceasta se trece la extensia orizontală cu Ø 80mm și o extensie verticală cu Ø 80 sau Ø 120mm, în funcție de înălțimea țevii pentru evacuarea gazelor (a hornului), după cum se vede în Tabelul 1.



Figura 4a: Elemente de curățare

Evacuarea ideală depinde în primul rând de absența oricăror obstacole în calea aerului, cum ar fi porțiunile îngustate și/sau a coturile de racordare. Se recomandă ca racordurile să nu fie prea strânse și să aibă 30°, 45° și 90°. Racordul de 90° trebuie să aibă trei căi (**Figura 4b**).

Oricum, este necesar să vă asigurați că prima parte a țevii verticale de evacuare a gazelor are o lungime de cel puțin 1,5 m. Doar așa veți putea obține o evacuare corespunzătoare a gazelor rezultate din ardere.



Figura 4b:

În Figura 5, în stânga, puteți vedea cum ar trebui să arate partea superioară (de deasupra) atunci când avem două hornuri unul lângă celălalt, iar în Figura 5, în dreapta, cum să nu fie proiectată această secțiune.

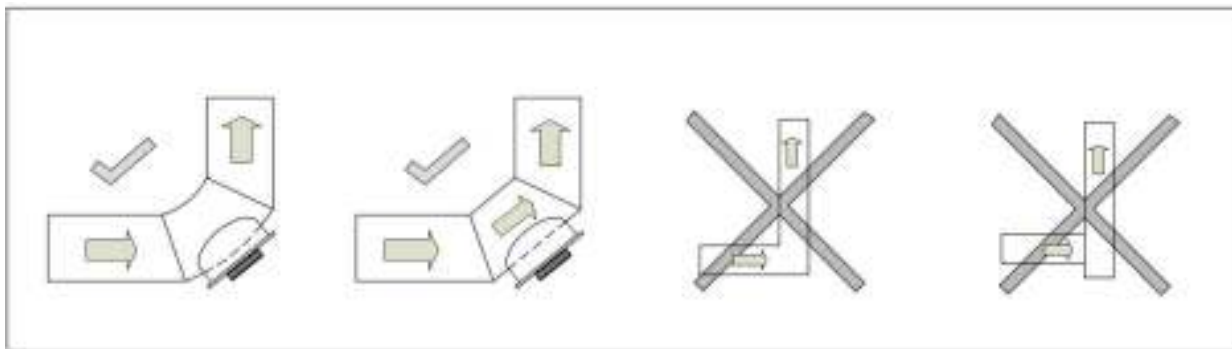

Figura 5 (DA, NU)

#### 4.3 IZOLAȚIA ȘI DIAMETRUL DESCHIZĂTURII (ORIFICIULUI) DIN ACOPERIȘ (SAU DIN PERETE)

Odată ce determinați poziția în care vreți să montați termoșemineul, este necesar să faceți o deschizătură prin care va trece conducta pentru evacuarea fumului. Aceasta variază în funcție de tipul de instalație, de diametrul țevii de evacuare a gazelor (a se vedea Tabelul 1) și de tipul de perete sau de acoperiș prin care trebuie să treacă țeava. Pentru detalii, consultați Tabelul 2. Izolația trebuie să fie realizată din vată minerală cu o densitate nominală mai mare de 80 kg/m<sup>2</sup>.

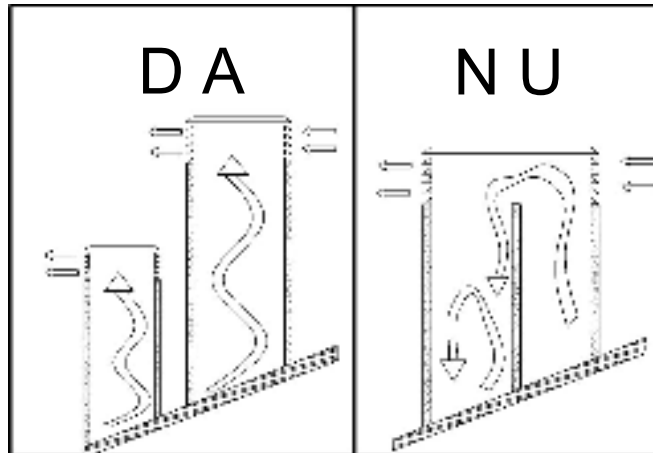

Figura 6



Figura 7

1. Armătură 80> 120
2. Racord pe țeavă cu unghi de îndoire

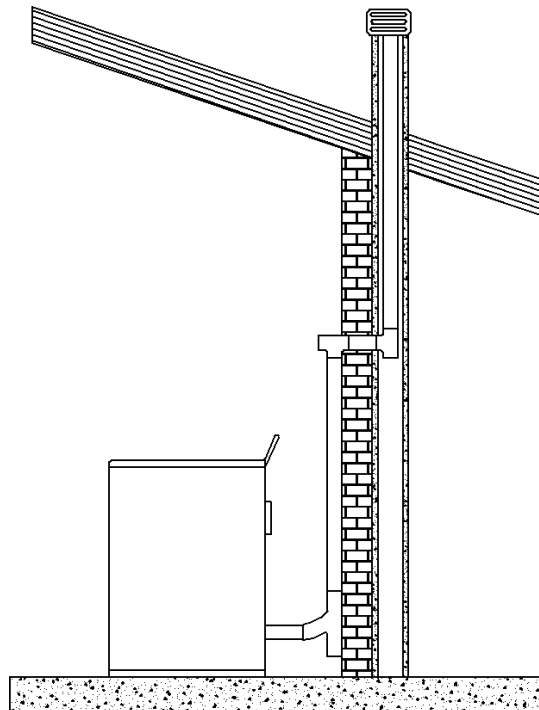

Figura 8

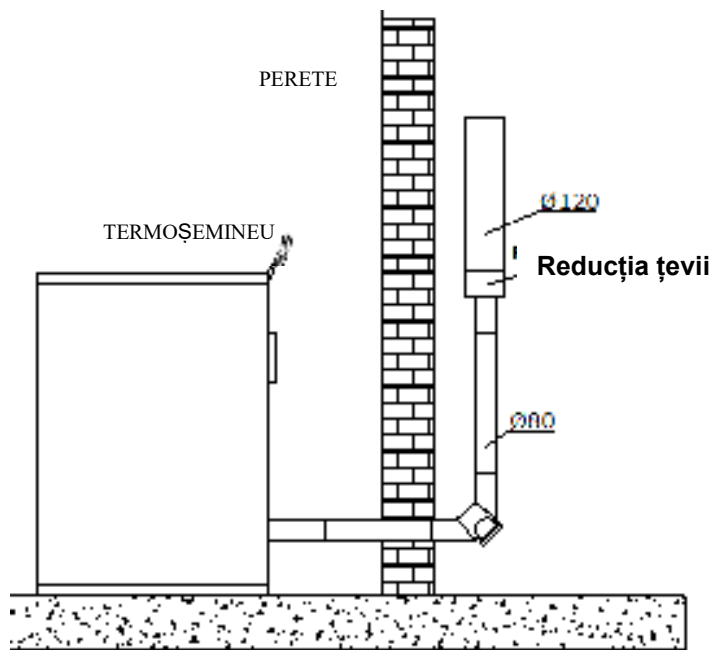
1. Racord pe țevă cu unghi de îndoire
2. Direcție de curățare
3. Deschizătură, ușă de vizitare pentru reparații/inspectare
4. Direcție de curățare
5. Racord pe țevă cu unghi de îndoire
6. Direcție de curățare
7. Clapă de închidere sub presiune pentru curățare (cu fișă de contact)

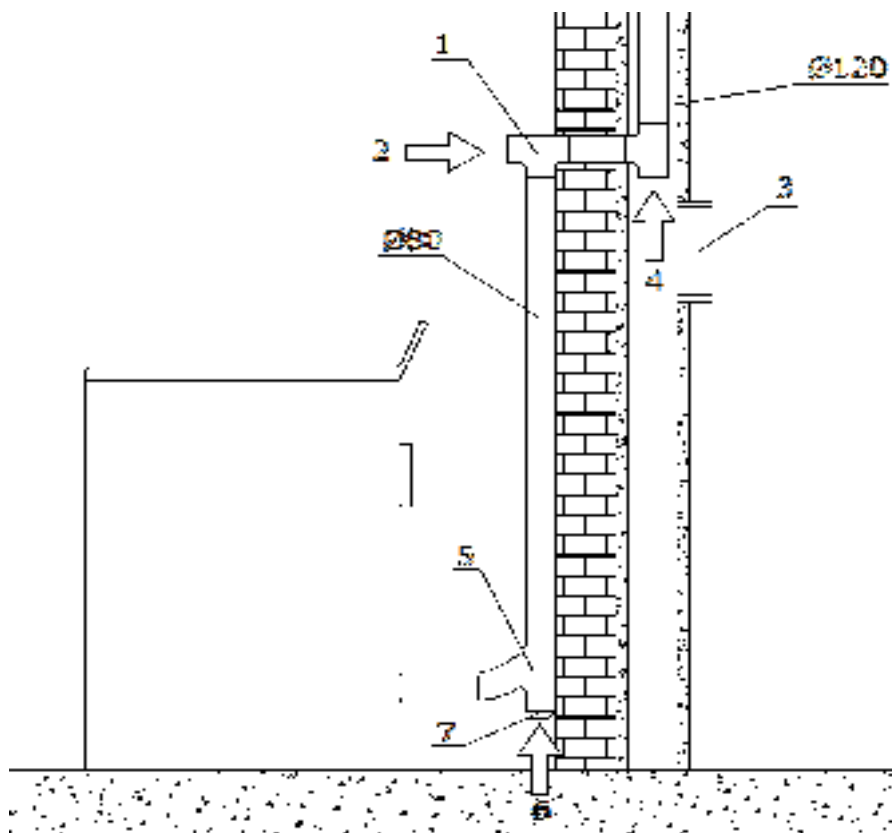

Figura 9: Montarea țevii de evacuare a gazelor

Grosime izolație mm		Diametre ale țevii de evacuare a gazelor (mm)	
		D.80	D.120
		Diametre ale deschizăturilor (orificiilor) care trebuie realizate (mm)	
Pereții sunt făcuți din lemn, sau, în orice caz, inflamabili, sau au porțiuni inflamabile	100	150	190
Perete sau acoperiș din beton	50	100	140
Zid sau acoperiș din cărămidă	30	100	140

Tabelul 2: Grosimea izolației pentru porțiunea din sistem care trece prin perete sau acoperiș

Mai întâi de toate este necesar să asigurați UN FLUX PERFECT DE AER (tragere) în țevile pentru evacuarea fumului care trebuie să fie libere de orice obstacole, cum ar fi cele cauzate de diferite grade de îngustare pentru anumite secțiuni sau cotituri. Orice schimbare a direcției conductei trebuie să aibă asigurată un grad de înclinare cu un unghi maxim de 45 de grade față de verticală, iar îndoiturile de 30 de grade reprezintă cea mai bună soluție. Ar fi foarte bine ca aceste cotituri să fie realizate lângă partea superioară a hornului, cea care rezistă la vânt.

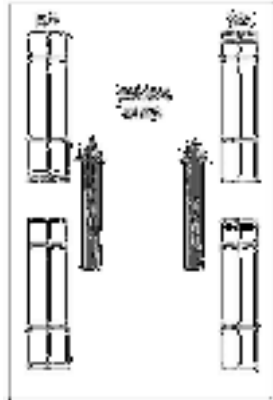
În conformitate cu **reglementările în vigoare (partea superioară a hornului să fie rezistentă la vânt, distanța și amplasarea termoșemineului)** trebuie respectate distanțele din Tabelul 3:

Panta acoperișului:	Distanța dintre margine și capacul hornului	Înălțime minimă a hornului măsurată la canelura (în spatele hornului)
$\alpha$	Distanță în metri	Înălțime în metri
15°	sub 1,85 m	0,50 m deasupra coamei
	peste 1,85 m	1,00 m de panta acoperișului
30°	sub 1,50 m	0,50 m deasupra coamei
	peste 1,50 m	1,30 m de panta acoperișului
45°	sub 1,30 m	0,50 m deasupra coamei
	peste 1,30 m	2,00 m de panta acoperișului
60°	sub 1,20 m	0,50 m deasupra coamei
	peste 1,20 m	2,60 m de panta acoperișului

Tabelul 3

**Totuși, este necesar să asigurați o extensie verticală inițială de 1.5 m (minimum) pentru a furniza o evacuare adecvată a fumului.**

#### 4.4 ALIMENTAREA CU AER PENTRU ARDERE (Figura 10)

Aerul necesar pentru ardere, care este asigurat din mediul înconjurător, trebuie să intre printr-un grilaj unic de ventilație, montat pe peretele exterior al încăperii. Aceasta va asigura o ardere mai bună și, astfel, și un consum mai mic de peleți. Nu se recomandă să existe aer din exterior aspirat din tubul de alimentare cu aer, fiindcă aceasta va reduce eficiența arderii. Un puț de ventilație trebuie să fie întotdeauna echipat cu un grilaj de ventilație montat în partea exterioară, pentru protecție împotriva ploii, vântului și insectelor.

Acest orificiu trebuie realizat pe peretele exterior al încăperii în care este montat termoșemineul.

**Este interzisă asigurarea aportului de aer pentru ardere dintr-un garaj, dintr-un depozit pentru materiale combustibile sau dintr-o încăpere unde există risc de incendiu.**

**Deschizătura pentru admisia de aer pentru ardere din exterior nu are voie să fie conectată la țevi.**

**Dacă în încăpere există alte dispozitive pentru încălzire, aportul de aer pentru ardere trebuie să asigure cantitatea de aer care este necesară pentru funcționarea adecvată a dispozitivului.**



Figura 10: Distanțe minime pentru montarea grilajelor de ventilație

Pentru amplasarea sigură a grilajelor pentru ventilare vă rugăm să consultați datele prezentate în Tabelul 4. Acestea reprezintă distanțele minime față de fiecare spațiu de aerisire sau de extragere a fumului. Această valoare poate schimba configurarea presiunii aerului. Aceasta ar trebui să corespundă cu indicația referitoare la faptul că ar trebui să vă asigurați că fereastra deschisă permite intrarea aerului din exterior, iar aerul nu mai ajunge în termoșemineu.

Grilajul de ventilare trebuie amplasat la cel puțin		
1 m	sub	uși, ferestre, evacuare de gaze, camere de aerisire, etc.
1 m	orizontal față de	
0,3 m	deasupra	
2 m	față de	evacuarea fumului

Tabelul 4: Distanța minimă pentru asigurarea aportului de aer pentru ardere

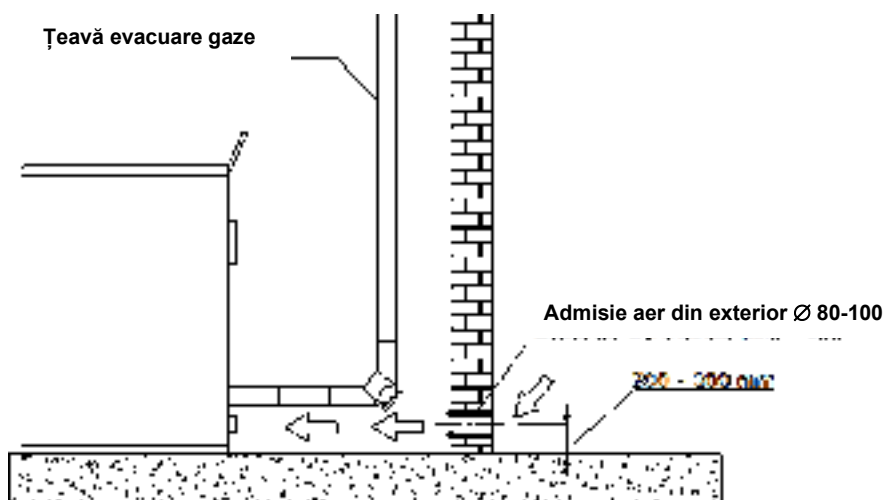
#### 4.5 CONECTAREA LA REȚEAUA DE ALIMENTARE CU ENERGIE ELECTRICĂ

Aceste termoșeminee sunt conectate la rețeaua de alimentare cu energie electrică. Termoșemineele noastre au cabluri electrice care sunt adecvate pentru utilizare la temperaturi medii. Dacă aveți nevoie să înlocuiți cablul de alimentare cu curent (dacă e deteriorat, de exemplu) consultați-vă cu o persoană care să fie electrician autorizat. Înainte de a conecta termoșemineul la rețeaua de alimentare cu energie electrică rețineți următoarele aspecte:

- Caracteristicile sistemelor electrice trebuie să corespundă cu informațiile care sunt specificate în datele de identificare de pe plăcuța montată pe termoșemineu.
- Dacă sistemul de extracție a fumului este din metal, acesta trebuie să aibă un terminal de împământare, în conformitate cu standardele și reglementările existente. **Împământarea este absolut obligatorie.**
- Cablul electric nu trebuie să atingă niciodată o temperatură care să fie cu 80°C peste temperatura ambientală. Când termoșemineul este instalat și amplasat în locul în care va fi conectat, trebuie să existe un întrerupător sau o fișă de bipolară conectare la care să se poată ajunge ușor.
- Dacă termoșemineul nu este folosit o perioadă îndelungată, scoateți-l din priză sau comutați-l pe poziția oprit (0).

În eventualitatea unei defecțiuni sau a unei funcționări defectuoase, opriți imediat termoșemineul sau comutați butonul de pornire în poziția (0) și contactați un centru de service autorizat.



Figura 11: Conectarea termostatului, a pompei

(Prekidač – Buton pornire/oprire 0,1; Termostat; Napojni utikač – Cablu alimentare)

## 5. INSTRUCȚIUNI IMPORTANTE

URMĂTOARELE INSTRUCȚIUNI TREBUIE RESPECTATE PENTRU SIGURANȚA PERSOANELOR, A ANIMALELOR ȘI A BUNURILOR.

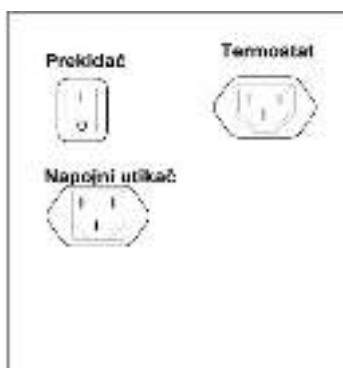
Dorim să informăm instalatorul care montează termoșemineul cu privire la unele indicații generale care trebuie neapărat urmate pentru instalarea și montarea adecvată a acestuia. Acestea sunt standardele care sunt cerute, dar nu sunt prezentate în întregime. Pentru informații și detalii suplimentare trebuie să citiți și restul informațiilor din prezentul manual de utilizare.

- Branșați termoșemineul într-o priză care are împământare. Figura 12,
- Întrerupătorul din partea din spate a termoșemineului este comutat pe poziția 1.
- Nu lăsați copiii sau animalele de companie să se apropie de termoșemineu.
- Folosiți doar peleți și nici un alt combustibil.
- Informați toți utilizatorii în legătură cu potențialele riscuri și pericole și învățați-i cum să manevreze acest dispozitiv.
- Dacă termoșemineul este amplasat pe o podea din lemn, se recomandă izolarea piedestalului pe care e pus acesta.

Termoșemineul funcționează pe baza unei camere de ardere, în care există presiune negativă. **Prin urmare, asigurați-vă că evacuarea fumului este bine izolată termic.**

**Când termoșemineul este pornit prima dată, din cauza procesului de stabilizare, o cantitate mică din vopseaua care-l acoperă (care nu este nocivă pentru sănătate) se evaporă. Prin urmare este necesar să aerisiți încăperea pentru ca aceste gaze rezultate din prima expunere a vopselei la temperatură ridicată să iasă.**



Figura 12

## 6. MĂSURI DE AVERTIZARE PENTRU SIGURANȚA PERSONALULUI

### ÎNȚREȚINERE

Contractorii care lucrează în domeniul întreținerii echipamentelor, pe lângă următoarele măsuri, trebuie de asemenea:

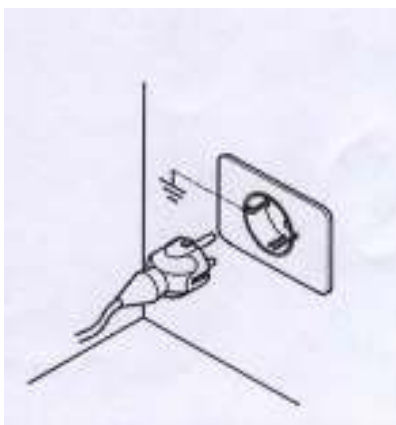
- Să folosească întotdeauna echipament de siguranță și echipament personal de protecție,
- Să oprească alimentarea cu energie electrică înainte de a începe lucrul,
- Să folosească întotdeauna scule potrivite,
- Înainte de a începe orice lucrări, trebuie să se asigure că termoșemineul este rece și că cenușa trebuie de asemenea să fie rece. Aceștia trebuie de asemenea să fie siguri și că mânerul este rece.
- **NU PORNITI NICIODATĂ TERMOȘEMINEUL** chiar dacă doar unul din dispozitivele de siguranță sunt defecte, montate neadecvat sau dacă nu funcționează deloc.
- Nu faceți modificări de nici un fel, pentru nici un motiv, altele decât cele permise și explicate de producător.

- Folosiți întotdeauna piese de schimb originale. Nu așteptați niciodată până se uzează de tot componentele pentru a le înlocui.
- Înlocuirea pieselor uzate sau a componentelor termoșemineului înainte de oprirea din funcționare cauzată de uzura excesivă contribuie la prevenirea deteriorărilor cauzate de accidente care pot fi produse din cauza unei defectări bruște sau a unei defectări a unor componente, care pot duce la consecințe serioase pentru persoane și/sau bunuri care se află în apropierea termoșemineului.
- Curățați camera de ardere înainte de pornirea termoșemineului.
- Asigurați-vă că nu sunt condiții pentru producerea de condens. Dacă se produce condens, aceasta arată că există apă în fumul care se răcește.

Vă recomandăm să găsiți posibile cauze pentru a putea stabili o funcționare normală și corectă a termoșemineului.

## 6.1 MĂSURI DE AVERTIZARE PENTRU SIGURANȚA UTILIZATORULUI

Locul în care urmează să fie montat termoșemineul, numit locul de montare, trebuie pregătit în conformitate cu reglementările locale, naționale și europene.

Termoșemineul este un "dispozitiv pentru încălzire" și pe durata funcționării sale **are suprafețe exterioare care sunt foarte fierbinți sau care ating temperaturi foarte ridicate.**

Acest termoșemineu este conceput pentru a folosi combustibil realizat din lemn presat (peleți cu diametru de 5 mm până la 6 mm, cu lungime de 30 mm și umiditate maximă de 8-9%).

**Prin urmare este foarte important să fiți atenți la următoarele aspecte atunci când termoșemineul este pornit:**

- Nu vă apropiați și nu atingeți sticla de la ușa: PERICOL DE ARSURI
- Nu vă apropiați și nu atingeți conducta de evacuare a fumului: PERICOL DE ARSURI
- Nu realizați operațiuni de curățare
- Nu deschideți ușa fiindcă termoșemineul funcționează adecvat numai când este etanșezat
- Nu aruncați cenușa când termoșemineul este PORNIT
- Copiii și animalele de companie trebuie să stea departe de termoșemineu
- URMAȚI TOATE INSTRUCȚIUNILE DIN ACEST MANUAL

**De asemenea, prin utilizare adecvată a biocombustibililor de tip peleți se înțelege că:**

- Folosiți doar peleți care îndeplinesc instrucțiunile producătorului,
- Respectați întotdeauna planul de întreținere realizat pentru termoșemineu,
- Curățați termoșemineul în fiecare zi (doar când termoșemineul și cenușa sunt reci),
- Nu folosiți termoșemineul în cazul unor defecțiuni sau în caz de funcționare defectuoasă a acestuia, nici în cazul în care se produce zgomot ciudat și/sau suspicionați unele defecțiuni,
- **Nu pulverizați apă pe termoșemineu, nici chiar ca măsură de stingere a unui posibil incendiu.**
- **Nu opriți termoșemineul prin scoaterea lui din priză. Folosiți butonul de pe tabloul de comandă pentru a-l opri,**
- Nu înclinați termoșemineul, ACESTA POATE DEVENI INSTABIL,
- Nu folosiți termoșemineul drept suport sau raft. Nu lăsați niciodată deschis capacul rezervorului.
- Nu atingeți părțile vopsite ale termoșemineului când acesta este PORNIT,
- Nu folosiți lemn sau cărbune drept combustibil, **doar peleți** cu următoarele caracteristici: diametru de 5 mm până la 6 mm, cu lungime de 30 mm și umiditate maximă de 8-9%,
- Nu folosiți termoșemineul pentru a arde deșeuri,
- Realizați întotdeauna toate operațiile respectând întocmai măsurile de securitate.

## 7. MĂSURI DE SIGURANȚĂ PENTRU APRINDEREA ȘI CURĂȚAREA TERMOȘEMINEULUI

- Nu folosiți niciodată benzină, kerosen sau orice alt fel de lichid inflamabil pentru a PORNI termoșemineul. Păstrați aceste tipuri de lichide departe de termoșemineu pe durata funcționării acestuia.
- Nu porniți niciodată termoșemineul dacă sticla este deteriorată. Evitați lovirea sticlei de la ușa sau a ușii pentru a evita deteriorarea acestora,
- Pe durata funcționării termoșemineului, nu deschideți ușa pentru a curăța sticla. Curățați sticla doar când termoșemineul este rece, folosind o cârpă din bumbac sau un prosop din hârtie pentru a curăța sticla,
- Asigurați-vă că termoșemineul este bine poziționat, pentru a evita orice mișcare a acestuia,
- Asigurați-vă că cutia pentru cenușă este pusă la locul ei și că este închisă bine, astfel încât ușile să se sprijine corect pe cutie,
- Asigurați-vă că ușa termoșemineului este închisă bine atâta timp cât termoșemineul este PORNIT,
- Folosiți un aspirator pentru a scoate cenușa din termoșemineu doar când acesta este complet răcit,
- Nu folosiți niciodată substanțe abrazive pentru a curăța suprafața termoșemineului.

### 7.1 CURĂȚAREA ȘI ÎNTREȚINEREA DE RUTINĂ REALIZATE DE UTILIZATORUL TERMOȘEMINEULUI

Folosiți un aspirator care poate să vă ajute la curățarea termoșemineului. Aspiratorul trebuie să aibă un filtru care va împiedica praful aspirat să se întoarcă în încăperea în care este amplasat termoșemineul.

Înainte de a începe întreținerea de rutină, inclusiv curățarea, luați următoarele măsuri de precauție:

- Deconectați termoșemineul de la alimentarea cu energie electrică înainte de orice acțiune,
- Înainte de a începe să faceți orice asigurați-vă că termoșemineul și cenușa sunt reci,
- Folosiți aspiratorul pentru a aspira **în fiecare zi** cenușa din camera de ardere,
- Curățați cu grijă **în fiecare zi** cutia de ardere (după fiecare utilizare și atunci când termoșemineul este rece)
- **Asigurați-vă întotdeauna că termoșemineul și cenușa sunt reci.**



Figura 13



Figura 14

- CUTIA DE ARDERE (în formă de cutie) – folosește la arderea peleților făcuți din lemn. Consultați Figura 16. Se recomandă ca incinta de ardere să fie aspirată după fiecare utilizare, **zilnic** (când termoșemineul este răcit) . Zilnic se recomandă scoaterea cutiei de ardere și verificarea acesteia, ca să nu rămână cenușă reziduală pe fund și nici peleți care nu au ars și au rămas în partea de jos a cutiei de ardere. Apoi puneți la loc cutia de ardere și poziționați-o cu fermitate la locul ei pentru a asigura o funcționare sigură a termoșemineului. Cutia de ardere trebuie să fie amplasată drept - orizontal, și nu trebuie să fie înclinată! Banda izolatoare din partea de jos a acesteia trebuie să fie la locul ei și să nu fie deteriorată.

Dacă aveți nelămuriri, nu ezitați să contactați un centru de service autorizat pentru explicații și informații suplimentare, fiindcă producătorul nu știe care e situația cu racordarea și întreținerea termoșemineului și nu oferă garanții pentru conectarea termoșemineului și întreținerea acestuia.



Figura 15: Îndrumare pentru îndepărtarea arzătorului

**Producătorul nu își asumă responsabilitatea pentru deteriorările cauzate de terțe persoane.**

2. Orificiul pentru inserarea elementului de încălzire pentru arderea combustibilului

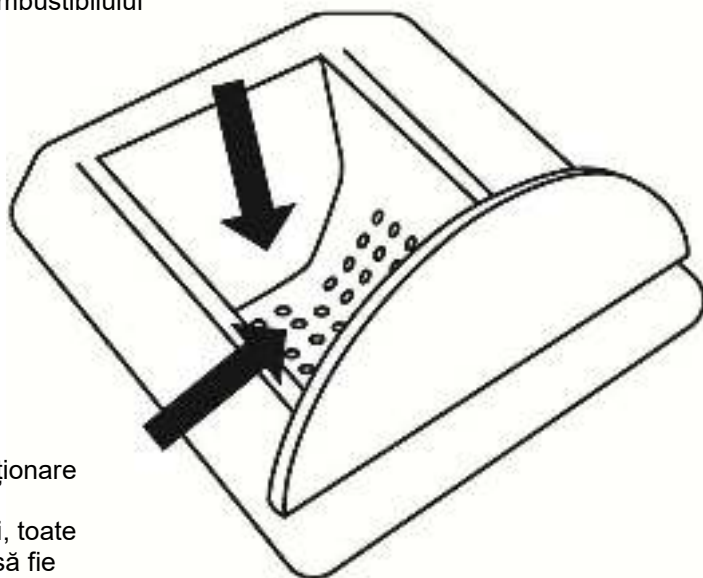

1. Pentru o funcționare adecvată a termoșemineului, toate orificiile trebuie să fie curățate de cenușă

Figura 16

Recipientul pentru cenușă trebuie aspirat sau golit dacă este plin.



Figura 17 Recipientul pentru cenușă      Figura 18: Aspirarea cutiei pentru praf

### **Asigurați-vă că termoșemineul și cenușa sunt reci.**

Recipientul pentru cenușă din partea de sus trebuie curățat **în fiecare zi sau la două zile**, prin aspirare sau doar golirea cenușii. Aceasta va ajuta la curățarea oricăror impurități care rămân în interior când peleții ard. Recipientul trebuie apoi amplasat din nou în locul său inițial. Nu puneți niciodată peleții care nu au ars în recipientul pentru cenușă.

Recipientul pentru cenușă din partea de jos trebuie curățat **o dată la șapte sau 10 zile**, prin aspirare sau doar golirea cenușii. Înainte de curățare, destrângeți cele două piulițe fluture. Acest proces de curățare va ajuta la curățarea oricăror impurități care rămân în interior când peleții ard.

În același timp, folosiți un aspirator pentru a aspira cenușa din camera de fum printr-o deschizătură din partea din față a tăvii cu cenușă a cazanului.

Recipientul trebuie amplasat din nou la locul său după curățare.

### **- CONDUCTELE DE FUM DIN CAZAN**

Acestea trebuie curățate manual cu o cheie specială după fiecare 40-50 kg de peleți arși (un rezervor plin de peleți). Mai întâi folosiți cheia pentru a ridica capacele rotunde mici cu deschizături, două dintre ele, care sunt poziționate în partea de sus a termoșemineului, pe capac. Folosind aceeași cheie pe care o introduceți pe rând în deschizăturile manetei – știfturile care sunt conectate la manetele de curățare, scuturați-le de impurități ridicându-le în sus și lăsându-le din nou jos, după cum se vede în Figura 19-



Figura 19: Curățarea generatoarelor de turbulențe

#### - CAMERA DE FUM SUPERIOARĂ

Ar trebui curățată manual la fiecare 90-100 kg de peleți consumați (două rezervoare pline). Ridicați capacul rezervorului de peleți. În rezervor, în partea de sus din față, există un buton pentru mecanismul de curățare a incintei. Veți putea curăța incinta prin tragerea și împingerea repetată de câteva ori a acestui buton. Nu vă faceți probleme dacă mecanismul se mișcă încet, dacă se agață sau se blochează. Așa se curăță această incintă.

Curățați termoșemineul când acesta este rece. La finalul curățării, împingeți butonul în spate (trageți-l) în așa fel încât să vedeți butonul și bara mecanismului de curățare.

#### - ORIFICIUL CU STICLĂ (a se verifica și curăța periodic):

##### **Asigurați-vă că termoșemineul și cenușa sunt reci.**

Curățați sticla cu o cârpă moale. Sticla este fabricată din ceramică ce rezistă la temperaturi înalte. În caz de deteriorare a acesteia, înainte de a pune din nou termoșemineul în funcțiune, înlocuiți sticla. Aceasta trebuie înlocuită doar de persoane autorizate.

Zona ventilatorului pentru eliminarea fumului ar trebui verificată și curățată la fiecare șase luni.

##### **Asigurați-vă că termoșemineul și cenușa sunt reci.**

Curățarea canalului interior de evacuare a gazelor de ardere este realizată prin îndepărtarea mai întâi a capacului de pe butonul din partea de jos a cutiei pentru cenușă și introducerea furtunului aspiratorului prin acel orificiu, pentru a curăța restul de cenușă.

#### - CURĂȚAREA GENERALĂ LA FINALUL SEZONULUI DE UTILIZARE A SISTEMULUI DE ÎNCĂLZIRE

##### **Asigurați-vă că termoșemineul și cenușa sunt reci – scoateți termoșemineul din priză.**

La finalul sezonului în care folosiți sistemul de încălzire, pentru siguranță, scoateți termoșemineul din priză. Este important să curățați și să verificați termoșemineul, după cum se explică în rândurile de mai sus.

##### **Asigurați-vă că termoșemineul și cenușa sunt reci.**

După o utilizare prelungită, este posibil ca banda folosită la sigilarea ușilor să se desprindă. Această bandă izolatoare se lipește de ușă cu silicon care rezistă la temperaturi ridicate. Pentru a remedia problema, lipiți partea din spate a benzii folosind un adeziv rezistent la temperaturi ridicate. Acest procedeu este foarte important pentru o bună etanșeizare a ușilor.

## **7.2 CURĂȚARE ȘI ÎNTREȚINERE (pentru personalul care se ocupă de întreținere)**

CANALUL DE GAZE – HORNUL ar trebui curățate la fiecare șase luni sau după arderea a două tone de peleți.

##### **Asigurați-vă că termoșemineul și cenușa sunt reci.**

Canalul de fum (hornul) este rezistent la vânt și trebuie să fie verificat și curățat în fiecare an, cel mai bine la începutul sezonului în care trebuie asigurată încălzirea. Cel mai bine este să plătiți un furnizor de servicii autorizate pentru a realiza această curățare. Locurile care au nevoie de atenție specială la curățare sunt evidențiate în Figura 20.



Figura 20: Locuri care trebuie curățate cel puțin de două ori pe an

### 7.3. ÎNTREȚINERE SPECIALĂ

Termoșemineul dumneavoastră este un generator de căldură care folosește peleți drept biocombustibil solid. De aceea ar trebui să asigurați întreținerea specială a acestuia o dată pe an.

Cel mai bine e ca aceasta să se realizeze la începutul sezonului de încălzire.

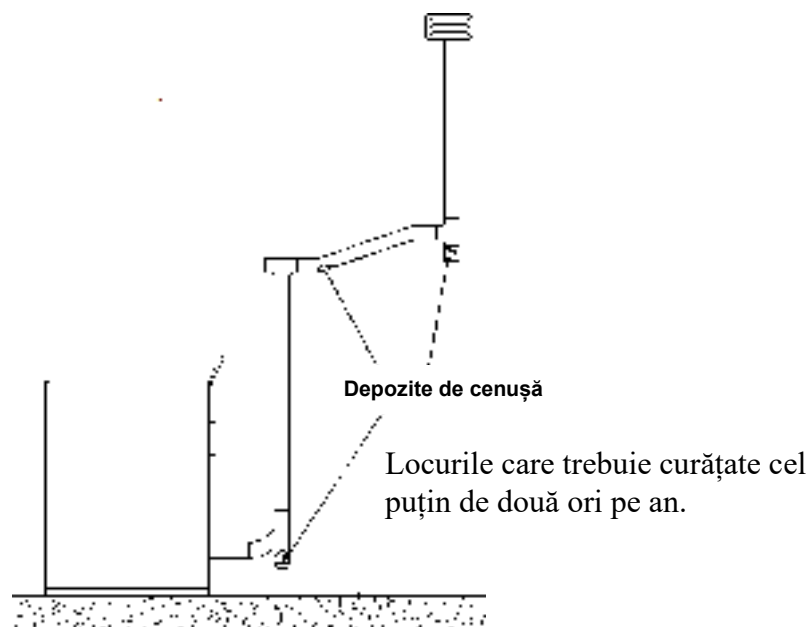
Scopul acestei întrețineri speciale este de a asigura funcționarea adecvată și eficientă a termoșemineului.

## 8. INFORMAȚII DE SIGURANȚĂ IMPORTANTE

**Ați cumpărat un produs de cea mai înaltă calitate.**

Producătorul este întotdeauna la dispoziția dumneavoastră pentru a vă furniza toate informațiile de care ați putea avea nevoie cu privire la termoșemineu și instrucțiuni de montare și instalare în zona geografică cu condiții specifice în care vă aflați. Racordarea adecvată a termoșemineului, în conformitate cu aceste instrucțiuni, este foarte importantă pentru prevenirea pericolului de incendii și orice alte defecte.

**Termoșemineul funcționează cu presiune de aspirare la ardere. Prin urmare, asigurați-vă că fumul care iese are un canal bine izolat termic.**

### **PERICOL !**

**În caz de incendiu în țeava de evacuare a fumului** scoateți toate persoanele și animalele de companie din încăperea, deconectați dispozitivul folosind întrerupătorul de curent din casă sau scoateți-l din priză (accesul la priză trebuie să fie ușor și să nu fie îngreunat de obstacole) și sunați imediat la pompieri.

### **PERICOL !**

Nu puteți folosi lemn de foc convențional.

### **PERICOL !**

**Nu folosiți termoșemineul pentru a arde deșeuri.**

## 9. CALITATEA PELEȚILOR ESTE FOARTE IMPORTANTĂ

Acest termoșemineu folosește lemn presat (peleți) drept combustibil.

Fiindcă există multe produse similare pe piață este important să selectați peleți drept combustibil curat. Asigurați-vă că folosiți peleți de înaltă calitate care sunt compacti și conțin doar puțin praf.

Întrebați reprezentantul nostru de vânzări sau producătorul care sunt cei mai buni peleți, care să aibă un diametru de 6 - 7 mm și lungime de 30 mm. **Funcționarea adecvată a termoșemineului depinde de tipul și calitatea peletilor, dat fiind că diferitele tipuri de peleți degajă căldură care diferă ca intensitate.**

**Dacă peletii sunt de proastă termoșemineul va trebui curățat mai des.**

Producătorul termoșemineului nu își asumă responsabilitatea pentru performanțele scăzute ale acestuia în cazul utilizării de peleți de calitate neadecvată.

### 9.1. DEPOZITAREA PELEȚILOR

Peleții trebuie păstrați într-un loc uscat care nu este foarte rece. Peleții reci și umezi (la o temperatură de aproximativ 5°C) reduc puterea calorică a combustibilului și necesită o curățare suplimentară a termoșemineului.

**PELEȚII NU TREBUIE PĂSTRAȚI APROAPE DE TERMOȘEMINEU.** Depozitați peleții la cel puțin 2 m de termoșemineu. Manevrați-i cu grijă și nu-i rupeți.

AVERTISMENT: Dacă rezervorul de combustibil este umplut cu rumeguș sau peleți mici (sfărâmați) acest lucru poate împiedica alimentarea cu peleți. Astfel de peleți deteriorați pot duce la arderea motorului electric care angrenează mecanismul de alimentare cu peleți sau poate deteriora transmisia care funcționează împreună cu motorul electric. Dacă observați în partea de jos a rezervorului de peleți sau în partea de jos a unității de transmisie astfel de peleți când rezervorul este gol, aspirați-l folosind aspiratorul prin trecerea tubului de aspirare prin grilajul pentru peleți.

## 10. CONECTAREA INSTALAȚIILOR HIDRAULICE

### SCHEMA INSTALAȚIEI HIDRAULICE

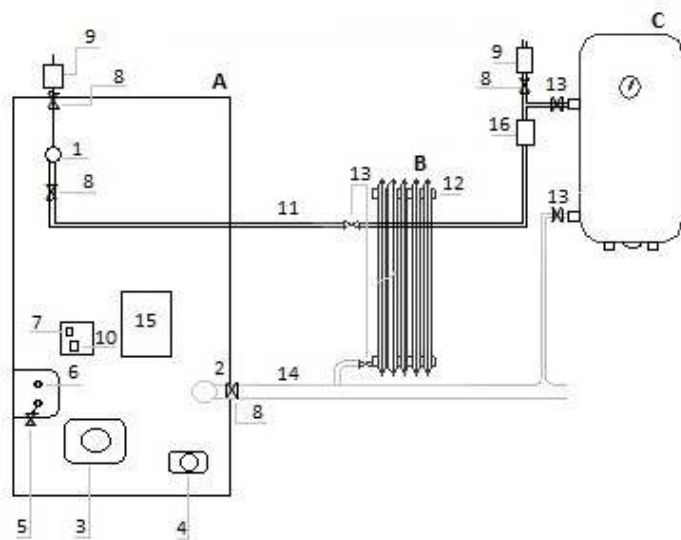

1. Alimentarea sistemului de încălzire
  2. Retur – apă rece
  3. Evacuare gaze de ardere
  4. Admisie aer
  5. Țeavă umplere
  6. Mecanism de decuplare supapă de siguranță
  7. Conexiune electrică
  8. Supapă de blocare
  9. Supapă automată de aerisire
  10. Termostat – conector
  11. Furtun alimentare apă caldă
  12. Radiator gură de aerisire
  13. Supapă calorifer
  14. Conductă retur – apă rece
  15. Dispozitive electronice
  16. Supapă de reținere
- A. Vatră ardere 15  
B. Element încălzire- Calorifer  
C. Cazan pentru apă caldă

**Figura 21**

#### IMPORTANT:

Conectarea termoșemineului la o instalație hidraulică se poate realiza exclusiv de către tehnicieni calificați, care pot face acest lucru în conformitate cu reglementările în vigoare din țara în care se realizează instalarea.

Producătorul își declină orice responsabilitate în cazul producerii unor răniri sau daune materiale, în eventualitatea unei defecțiuni, funcționări defectuoase, dacă recomandările de mai sus nu sunt urmate.

Termoșemineul este proiectat pentru încălzire centrală.

Termoșemineul este echipat pentru folosire într-un sistem închis de încălzire. Respectați instrucțiunile SRPS.

Partea din spate a cazanului cu conexiunile este prezentată în Figura 22.



Figura 22

## 11. CONDUCTA DE PRESIUNE ȘI RETUR

leșirile țevilor de presiune de la cazan au 1" și nu le puteți reduce sau îngusta la prima bifurcație. Folosiți o țevă din oțel de 1" sau una din cupru cu diametru exterior de Ø28mm sau mai mare.

La instalarea termoșemineului, respectați cu strictețe pantele țevilor, fiindcă acestea trebuie să fie la 0,5% (5mm per metru de țevă) și cerințele pentru sistemele de ventilare (cazan, țevi, radiatoare).

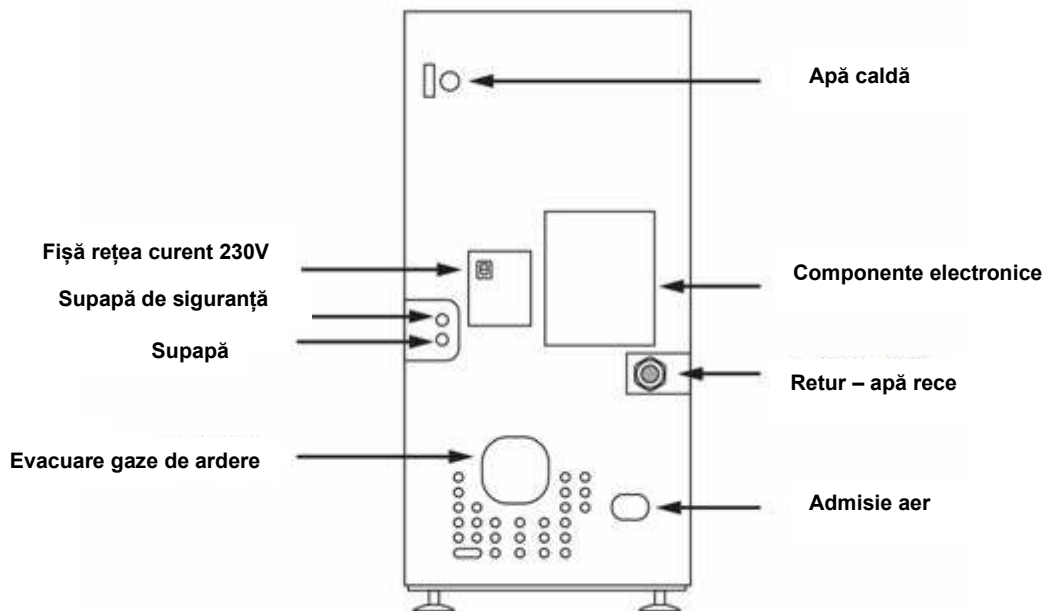
Montați un termo- hidrometru pe conducta de presiune pentru a putea verifica presiunea apei din sistem și temperatura apei în partea din spate a cazanului.

## 12. COMPONENTE INCORPORATE ÎN TERMOȘEMINEU

- În termoșemineu există incorporate următoarele componente:

- Supapă de siguranță
- Pompă de circulație
- Supapă automată de aer
- Rezervor de expansiune și
- Robinet de alimentare și golire

Din acest motiv nu este necesar să instalați din nou aceste componente. Termoșemineul este complet, ceea ce reprezintă un mare avantaj mai ales fiindcă nu e nevoie de spațiu suplimentar pentru componentele amintite mai sus.

### 12.1. SUPAPA DE SIGURANȚĂ

Este amplasată sub capacul termoșemineului pe conducta de presiune. Racordul pentru alimentare este de R1/2". Acesta se deschide la o presiune a apei de 2,5 bari. Puteți ajunge la ea îndepărtând panoul lateral din dreapta, cum vă uitați la termoșemineu.

Supapele de siguranță pentru evacuare pentru care există pe latura din spate niște racorduri care ies în afară deasupra conductei de presiune ar trebui să fie racordate la țevile de la canalizare.

## 12.2. POMPA DE CIRCULAȚIE

O pompă de circulație Wilo RS 25/6 de înaltă calitate a fost încorporată în termoșemineu pe conducta de retur de R1". Puterea pompei este de 93W. Aceasta este pornită și oprită de componentele electronice la temperatura stabilită a apei.

Axul pompei trebuie să fie în poziție orizontală. Pentru aceasta, la conectarea instalației, asigurați-vă că pompa nu se învâрте și e fixată bine. Strângeți bine șurubul galvanizat de la capătul părții din spate.

Puteți ajunge la pompă după ce îndepărtați partea laterală din stânga, cum vă uitați la termoșemineu.

Rețineți:

Dacă termoșemineul și pompa nu au funcționat o perioadă mai îndelungată (de exemplu, o lună), huluba tubului se poate lipi de bază și poate să nu miște apa, sau se poate arde. Dacă pompa nu pornește la punerea în funcțiune a termoșemineului când apa din cazan se încălzește, dacă caloriferele nu se încălzesc când este atinsă temperatura setată, dacă nu auziți murmurul apei (în mișcare), sau dacă temperatura din cazan crește dar caloriferele nu se încălzesc, scoateți partea laterală din stânga așa cum se arată în paragraful de mai sus și verificați pompa. Puneți o cârpă sub pompă și, folosind o șurubelniță plată cu lățime de 5 - 7mm, deșurubați șurubul scurt din partea din față a pompei. Din pompă va ieși puțină apă, ceea ce este normal. Împingeți șurubelnița în deschiderea pompei, până ajungeți la adâncitura de la axul pompei și răsuciți șurubelnița și axul în stânga și în dreapta în axul pompei. Puneți șurubul pompei înapoi la locul său în deschizătura pompei și strângeți-l. Asigurați-vă că partea din cauciuc a șurubului nu iese afară.

## 12.3. SUPAPĂ AUTOMATĂ DE AER



Figura: 23

Supapa cu capac trebuie să fie liberă, nu strânsă, astfel încât aerul să poată ieși lin din cazan și instalații.

## 12.4. VASUL DE EXPANSIUNE

Există un vas de expansiune încadrat în termoșemineu, cu un volum de 10 litri. Rolul său este de a stabiliza presiunea din cazan și din instalația de încălzire. Presiunea prestabilită din fabrică în vas este de 1 bar. Aceasta este cerința care trebuie îndeplinită la sisteme care conțin 90l de lichid (cantitatea totală de lichid din întreg sistemul, inclusiv din cazan). În cazul în care cantitatea totală de apă din sistemul de încălzire este mai mare cu 10% din procentajul recomandat, nu trebuie adăugat un vas de expansiune adițional la sistem.

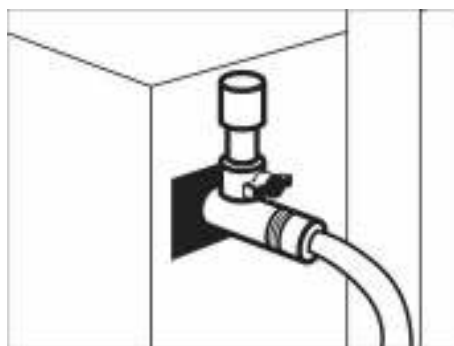
În cazul în care sistemul de încălzire este mai mare decât sistemul descris mai sus, este necesară adăugarea unui vas adițional de expansiune la sistemul de încălzire.

## 12.5. ROBINETUL DE ALIMENTARE ȘI GOLIRE

După cum îi spune numele, acesta este robinetul pentru alimentare și golire.

Este amplasat în partea din spate, jos.

Conexiunea de alimentare este de R1/2", iar evacuarea are o extensie pentru furtun.

## 13. INSTALAREA ȘI APRINDEREA

Înainte de pornirea cazanului, sistemul trebuie umplut cu apă și nu trebuie să aibă goluri de aer. Hornul trebuie conectat așa cum se specifică în capitolele anterioare.

Sistemul trebuie umplut cu apă rece la o presiune între 1 și 1,5 bari (presiunea apei reci). Cazanul are o supapă internă de presiune care se deschide la 2,5 bari.

### REȚINEȚI:

**Termoșemineul nu trebuie utilizat fără apă. Acesta trebuie racordat la instalația la care sunt conectați consumatorii (caloriferele) cu o putere minimă de 8 kW.**

## 14. INSTRUCȚIUNI ȘI INDICAȚII PRACTICE PENTRU UTILIZAREA SISTEMULUI DE ÎNCĂLZIRE

-Toate racordurile trebuie să fie bine etanșezate și strânse. Nu trebuie să existe scurgeri de apă.

-Înainte de prima pornire a termoșemineului, instalația completă trebuie testată cu apă la o presiune maximă de 1,9 bari.

-Este de preferat ca apa să fie cel puțin o dată golită din sistem pentru a curăța murdăria care poate să existe în sistemul de încălzire.

-Asigurați-vă că toate supapele dintre termoșemineu și instalație sunt deschise.

-Asigurați-vă că aerul din cazan și instalație este scos înainte de a pune cazanul în funcțiune. Pentru aceasta, instalația ar trebui umplută încet cu apă, astfel încât aerul să poată să iasă din instalație.

-Pe durata fazei de aprindere și răcire, termoșemineul poate să se dilate și să se contracte, moment în care este posibil să auziți mici pocnituri. Aceasta este absolut normal, fiindcă structura este realizată din oțel și e clar că acest lucru nu poate fi privit ca fiind un dezavantaj.

Programarea de bază care a fost făcută în fabrică garantează funcționarea adecvată și previne problemele de supraîncălzire când puneți termoșemineul prima dată în funcțiune, la fel ca și la utilizările ulterioare.

## 15. UMLEREA CU PELEȚI

Realimentarea cu peleți se face prin partea de sus a termoșemineului prin deschiderea capacului. Puneți peleții în rezervor. Capacitatea acestuia când e gol este echivalentă cu aproximativ 2 saci a câte 15 kg, în total 30 de kg de peleți – DOMINUS TS 15; 3 saci a câte 15 kg, în total 45 de kg de peleți – DOMINUS TS 20 și 25.



*Figura 24*



*Figura 25:*

*Garnitura de etanșeizare trebuie să fie curată, fără peleți*



*Figura 26:*

*Capacul rezervorului de peleți trebuie să fie etanș*

Pentru a simplifica procedura, umpleți rezervorul în două etape:

- Puneți jumătate de sac în rezervor și așteptați până când peleții ajung la fundul rezervorului. Porniți termoșemineul.
- Când termoșemineul începe să funcționeze normal, adăugați după nevoie peleți în rezervor.
- Nu scoateți niciodată grilajul de protecție de pe rezervor. La adăugarea de peleți, aveți grijă ca sacul să nu intre în contact cu suprafețe fierbinți.

## 16. DESCRIERE ȘI MOD DE FUNCȚIONARE A SISTEMULUI DE COMANDĂ

### 16.1. DESCRIEREA BUTOANELOR DE PE AFIȘAJUL TACTIL







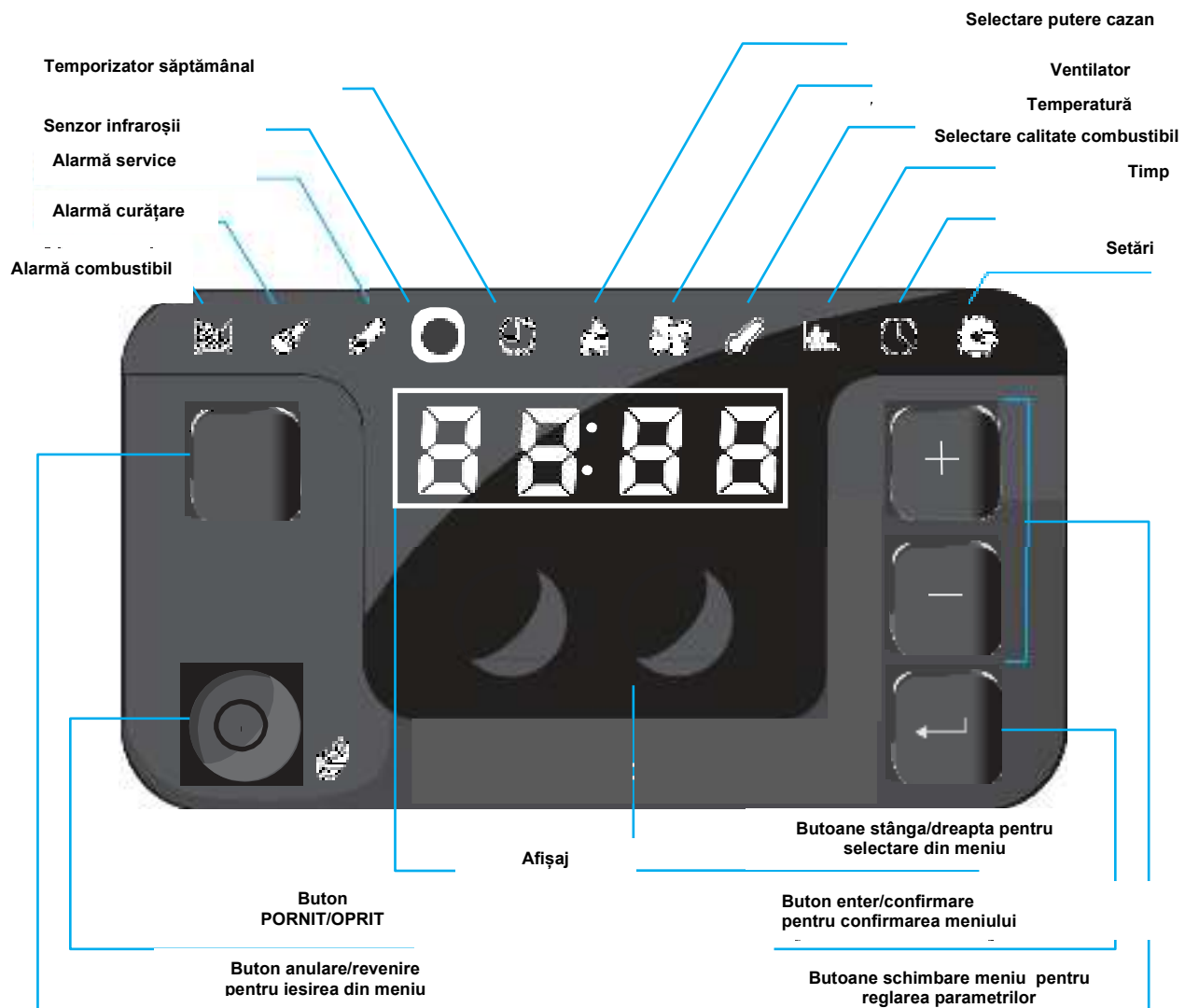

Figura 27

Aspect buton	Descrierea funcțiilor
	<p>Butonul PORNIT/OPRIT este folosit pentru pornirea și oprirea arzătorului/cazanului.</p> <p>Pentru pornire, apăsați butonul și mențineți-l apăsat câteva secunde.</p>
	<p>Butoanele de navigare sunt folosite (în meniu) pentru a selecta din meniu afișajele cu imaginile adecvate pentru reglare. Pe lângă aceasta, tastele acestea sunt de asemenea utilizate pentru a schimba parametri de funcționare.</p>
	<p>Tastele pentru mărirea/micșorarea valorii parametrilor, când valoarea selectată este afișată intermitent.</p>
	<p>Tasta ENTER este folosită pentru a intra în modul de editare și a confirma valoarea selectată care este afișată intermitent.</p>
	<p>Tasta pentru anulare este folosită pentru a anula modificările și pentru întoarcerea la meniul anterior, la valoarea care apare afișată intermitent</p>





Figura 28

## 16.2. Comenzi pentru utilizare și reglaj

Incinta de ardere/cazanul este oprit.

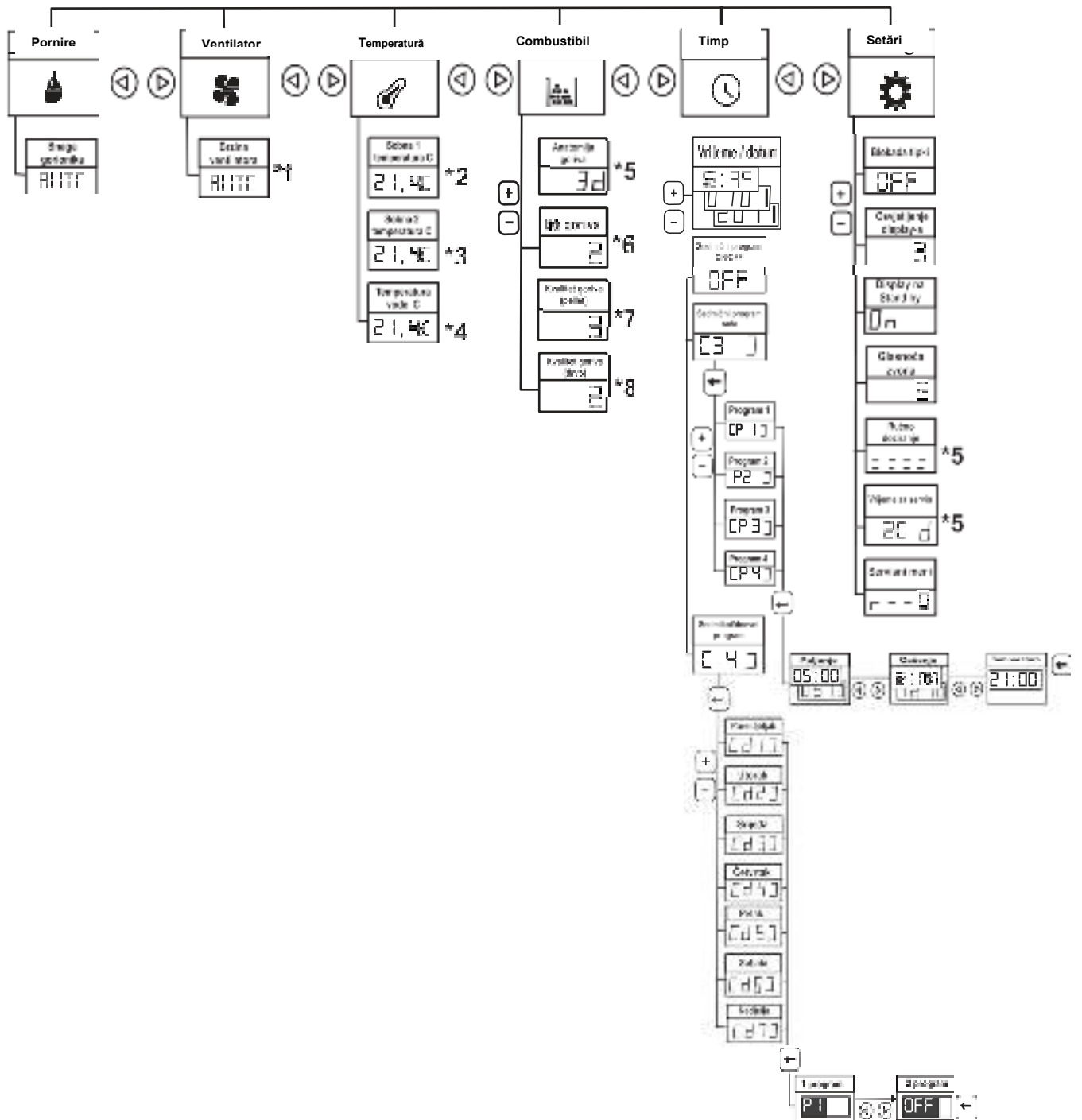



Pornirea cazanului se face prin apăsarea butonului  timp de 3 sec până când apare pe afișaj mesajul "ON" (PORNIT)



După aceasta incinta de ardere /cazanul intră în modul de funcționare automat "AUTO". Timpul de aprindere și testarea stabilității flăcării durează aproximativ 20 de minute, după care incinta de ardere/cazanul intră în modul normal de funcționare.



### 16.3. Modificare

Dacă apăsați butonul ENTER  valoarea afișată începe să pâlpâie, apoi folosim tastele  pentru a regla puterea arzătorului la o valoare situată între 1 și 5, valoare pe care o confirmăm prin apăsarea tastei ENTER . Valoarea AUTO activează controlul automat al arzătoarelor după cum e nevoie, pe care noi în calitate de producători îl recomandăm.





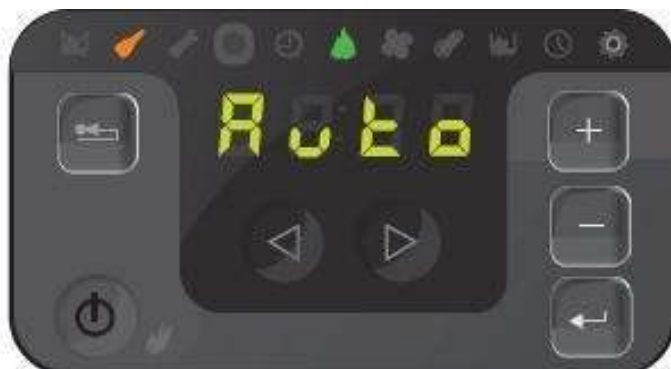

În cazurile în care sunteți obligați să stingeți focul sau să opriți incinta de ardere/cazanul prin apăsarea butonului pornit/oprit  în timpul procesului de aprindere, apare mesajul de ALARMĂ împreună cu un sunet de avertizare pentru curățarea cazanului. În acest caz trebuie să așteptați până când ventilatorul se oprește, curățați manual arzătorul și apoi țineți apăsat butonul de pornire/oprire (2-3 secunde) pentru a reseta eroarea de curățare, iar apoi incinta de ardere/cazanul este gata pentru reaprindere prin apăsarea butonului de pornire/oprire (on/off).

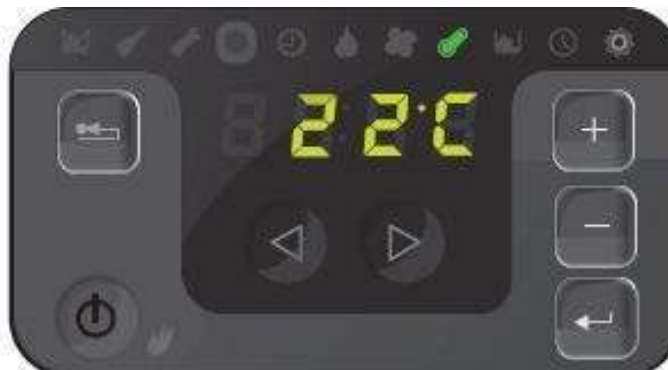



Următoarea opțiune din partea de sus a afișajului este ventilatorul a cărui putere este programată împreună cu programul prestabilit al incintei de ardere/cazanului și nu poate fi schimbată, așadar nu are opțiunea de modificare a valorii afișate.





În cazul în care vreți să verificați sau să schimbați temperatura setată pentru cazan, apăsați o dată butonul Enter , după care valoarea afișată începe să pâlpâie. Apoi schimbați valoarea folosind butoanele  până ajungeți la noua valoare dorită. Nu uitați să confirmați valoarea schimbată apăsând butonul ENTER .

Apăsați Meniul spre DREAPTA ! Veți trece peste o selecție a afișajului temperaturii curente din incinta de ardere/cazan.







Dacă vreți să verificați sau să setați temperatura incintei de ardere/cazanului, apăsați tasta Enter  și afișajul începe să pâlpâie. Folosiți apoi butoanele  pentru a schimba valorile și a introduce noua temperatură. Nu uitați să confirmați valoarea apăsând din nou tasta ENTER .

Când schimbați aceste valori, este necesar să aveți în vedere modul de ardere a peleților și cantitatea de cenușă care rămâne în incinta de ardere. Dacă modul este adecvat, incinta de ardere/cazanul vor funcționa fără probleme. Dacă nu, există posibilitatea unui consum ridicat, unor opriri periodice ale cazanului, o cantitate mare de cenușă rezultată, etc.

La următoarea apăsare pe tasta DREAPTA  se afișează opțiunea care vă permite selectarea tipului de peleți. Această opțiune ne permite adaptarea incintei de ardere/cazanului la calitatea peleților. Puteți selecta moduri pentru trei tipuri de peleți. Apăsați butonul ENTER . Această valoare care este afișată începe să pâlpâie. Prin apăsarea butoanelor  puteți schimba valoarea sau modul de funcționare a cazanului în conformitate cu calitatea peleților (1 – cea mai bună calitate, 3 – cea mai proastă calitate)





Următorul meniu care arată un ceas este folosit pentru a seta ora și data setării. La apăsarea tastei ENTER  valoarea care indică ora începe să pâlpâie. Puteți schimba valoarea orei afișate prin apăsarea tastelor . După ce ați intrat în acest meniu puteți naviga cu butonul DREAPTA  pentru a schimba ora și data folosind butoanele . După ce le-ați schimbat tot ce trebuie să faceți pentru a activa noua valoare este să apăsați butonul ENTER .





Continuați să apăsați butonul DREAPTA  și veți vedea o schimbare la valoarea datei. Urmăriți aceeași pași ca pentru setarea orei.



După setarea valorii datei, apăsați din nou butonul DREAPTA  și veți vedea o opțiune pentru an, care este afișată tot intermitent. Folosiți butoanele  pentru a alege o valoare pentru an.



Atingeți încă o dată butonul DREAPTA  și veți vedea valoarea zilelor săptămânii. Apăsați  pentru a introduce ziua din săptămână:

- 1 = LUNI
- 2 = MARȚI
- 3 = MIERCURI
- 4 = JOI
- 5 = VINERI
- 6 = SÂMBĂȚĂ
- 7 = DUMINICĂ

Asigurați-vă că veți confirma schimbarea la final, după selectarea valorii dorite, prin apăsarea tastei ENTER , iar afișajul nu mai pâlpâie și pe ecran apare ora selectată.



## 16.4. PORNIREA ȘI OPRIREA CAZANULUI

### OPRIREA

Se face prin apăsarea **butonului PORNIT/OPRIT** pentru mai mult de 2 secunde atunci când termoșemineul este în funcțiune, până când se afișează mesajul **OFF (OPRIT)**. După ce butonul este eliberat, termoșemineul începe procesul de oprire. Spirala pentru alimentare cu peleți se oprește, ventilatoarele funcționează la putere maximă pentru a curăța cutia de ardere. După ce camera de ardere este răcită, termoșemineul se oprește și intră în modul de repaus. Afișajul va afișa ce opțiune ați ales la ultima apăsare.

### PORNIREA



La apăsarea **butonului PORNIT/OPRIT** pentru mai mult de jumătate de secundă atunci când termoșemineul nu funcționează, afișajul arată PORNIT (ON), iar apoi se va afișa ce ați ales să se afișeze înainte de apăsarea scurtă. După ce butonul este eliberat, termoșemineul începe procedura de pornire. Afișajul arată din nou ce era afișat înainte de pornire, ventilatoarele funcționează la viteză adecvată, spirala pentru alimentare cu peleți pornește, aprinzătorul este încălzit. După aceasta, dacă temperatura termoșemineului este scăzută, va începe procesul de ÎNCĂLZIRE în care peleții sunt alimentați rapid și ventilatorul se învârtă la temperatură adecvată. După aceasta, cazanul trece prin mai multe etape până când ajunge la faza normală de ardere.



## 16.5. SETAREA PROGRAMULUI PRESTABILIT

Procesul de reglare este foarte important pentru fiecare segment de reglare a incintei de ardere/cazanului și setările incorecte pot duce la o funcționare defectuoasă a termoșemineului. Cel mai simplu exemplu în acest sens este reglarea greșită a datei sau a duratei de funcționare, care automat asociază funcționarea programată și funcționarea termoșemineului.

Pe lângă acest meniu pentru setarea datei putem apăsa butonul  și să deschidem un submeniu pentru a programa durata de funcționare a cazanului. Această opțiune de reglaj face posibilă programarea cazanului pentru șase perioade separate de comutare pornit/oprit pentru fiecare zi.

Dacă apăsați scurt tasta  de pe afișaj pe ecran apare C2 după OFF, ceea ce reprezintă un semn că modul Oră (Durată) este oprit.

Dacă apăsați ENTER , valoarea afișajului OFF (OPRIT), începe să pâlpâie, și apoi butonul  pentru a porni pentru perioada programată, afișajul indică ON (PORNIT)

Când vrem să dezactivăm modul Oră (Durată), apăsăm pe acest meniu butonul ENTER  și apoi apăsăm butonul  și valoarea afișată se schimbă de la ON (PORNIT) la OFF (OPRIT), și pâlpâie în continuare până apăsați ENTER  pentru confirmare.



Dacă vreți să programați perioada de funcționare a termoșemineului, sau dacă acesta se oprește și pornește după programul de funcționare stabilit pe ON (PORNIT), apăsați  și intrați în programul C3.

Apoi apăsați butonul de meniu ENTER  pentru deschide submeniul (P1) – (P6), care este folosit pentru a seta schimba perioadele de oprire/pornire.





Programele P1, P2 până la P6 reprezintă 6 valori diferite pe care le puteți selecta pe durata săptămânii și pe care utilizatorul le poate folosi dacă are nevoie să programeze termoșemineul să pornească și să se oprească. Totuși, pentru o zi puteți programa doar trei opriri și trei porniri. Apăsați ENTER  când aveți afișat P1 și veți intra în modul 1 de programare unde aveți opțiunea de a selecta mai întâi valoarea orei la care aveți nevoie ca termoșemineul să pornească (ON), după care, apăsând butonul DREAPTA  veți ajunge la selectarea orei la care vreți ca termoșemineul să se oprească, după care mai apăsați o dată pe butonul DREAPTA  pentru a seta temperatura APEI din cazan pentru perioada pe care ați programat-o. În mod normal temperatura apei se setează la peste 65°C pentru ca termoșemineul să funcționeze normal.



Figura 29: Navigarea prin meniul Temporizator

*Fiecare schimbare a setărilor de pe afișaj trebuie să fie confirmată după selectare prin apăsarea butonului ENTER .*

## 16.6. SCHEMA ELECTRICĂ



Figura 30: Schema electrică

## 16.7. Meniu

Ultimul meniu de pe ecranul principal, accesibil prin apăsarea butonului DREAPTA este REGLAREA. Când deschideți acest meniu afișajul indică OFF (OPRIT). Acest simbol indică faptul că toate meniurile și butoanele de pe unitatea de comandă sunt deblocate. În acest meniu există două nivele de protecție a tastelor de la unitatea de comandă, sau blocare pentru a proteja dispozitivul de copii sau persoane care nu știu să lucreze cu termoșemineul.

Dacă apăsați ENTER , valoarea de pe afișaj (OFF=OPRIT) începe să pâlpâie, iar apoi, prin apăsarea butonului se poate trece la nivelul (LOW=SCĂZUT) de protecție pentru panoul de comandă. Cu această protecție se poate doar porni sau opri incinta de ardere/cazanul și toate celelalte opțiuni sunt blocate.

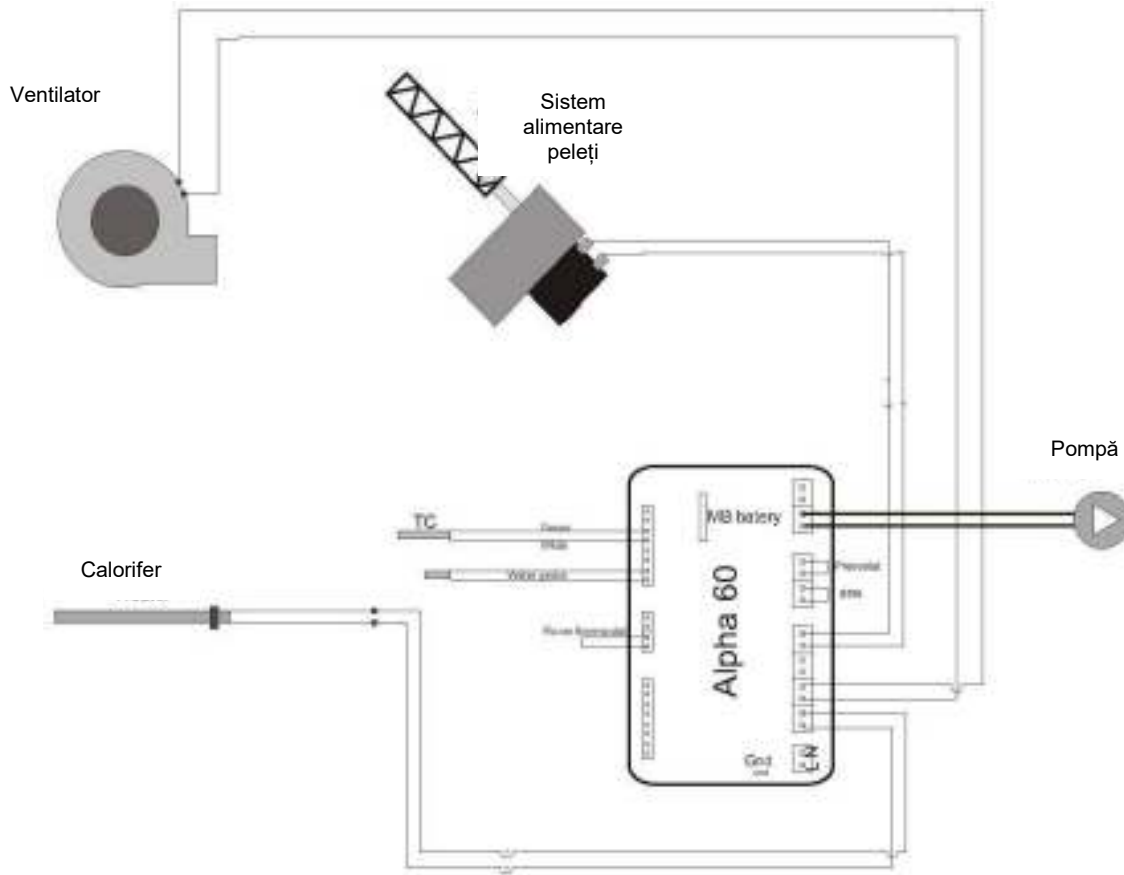

Dacă apăsați în continuare butonul veți trece la un nivel ridicat (HIGH=RIDICAT) de protecție, care blochează panoul de comandă, caz în care nu este posibil să schimbați nici o valoare din setări, nici măcar să opriți sau să porniți termoșemineul. Puteți reveni la setări prin simpla apăsare a unui buton.

Apăsând butonul deschidem submeniul C2, care este folosit pentru a regla gradul de iluminare a afișajului. După o scurtă perioadă de timp C2 de pe afișaj se transformă în cifra 5, acest număr indicând nivelul maxim de luminozitate a afișajului. Dacă apăsați butonul ENTER această valoare începe să fie afișată intermitent și dacă apăsați veți putea regla luminozitatea afișajului de la 1 - 5, apoi confirmați alegerea valorii introduse prin apăsarea ENTER.



Dacă mai apăsați o dată butonul se deschide noul submeniu C3, care, după o scurtă perioadă de timp, se schimbă în OFF (OPRIT). Acest meniu servește la activarea modurilor de funcționare STAND BY (REPAUS) (pregătit, gata pentru funcționare) de pe afișaj. Dacă apăsați butonul ENTER valoarea afișată începe să pâlpâie.



Modificați valoarea afișată apăsând . De exemplu, trecerea la o valoare de 1, în modul de repaus, afișajul arată aleator temperatura și ora. Când se mută pe OFF (OPRIT), afișajul reține meniul setat, deci de exemplu AUTO, temperatură sau oră. Valorile selectate trebuie confirmate apăsând ENTER.

Dacă apăsăm în continuare butonul trecem la următorul submeniu C4 care servește la reglarea semnalului de sunet pentru reglaje. Valoarea din submeniul C4 are cifra 5 drept corespondent pentru cea mai mare putere a semnalului. La apăsarea butonului ENTER deschidem acest meniu prin apăsarea butoanelor pentru a regla valoarea corespunzătoare. După selectare, apăsați ENTER pentru confirmare.

Submeniurile C5 și C6 sunt programate și valorile acestora **NU SE SCHIMBĂ**.



După oprirea incintei de ardere/cazanului ventilatorul rămâne în funcțiune câteva minute pentru a extrage gazele reziduale produse de ardere (e posibilă o creștere a temperaturii după oprire). Funcționarea ventilatorului este aproape silențioasă, cu excepția sunetului care însoțește trecerea aerului prin horn, dar fără alte sunete (atenție la izolația hornului de la intrarea în horn și la țevile sistemului de încălzire prin perete unde pot surveni vibrații care se manifestă printr-un fel de bâzâit). În anumite cazuri, acest sunet poate fi transmis prin horn, în mod particular în cazurile în care hornul nu este realizat corect și nu are o înălțime adecvată, fiind prea jos.

La instalarea cazanului se recomandă:

- Amplasarea pe o suprafață netedă și dură (beton, etc.)
- Spațiu liber în spate – 50 cm
- Spațiu liber lateral – 50 – 60 cm
- Spațiu liber în față– 1 m

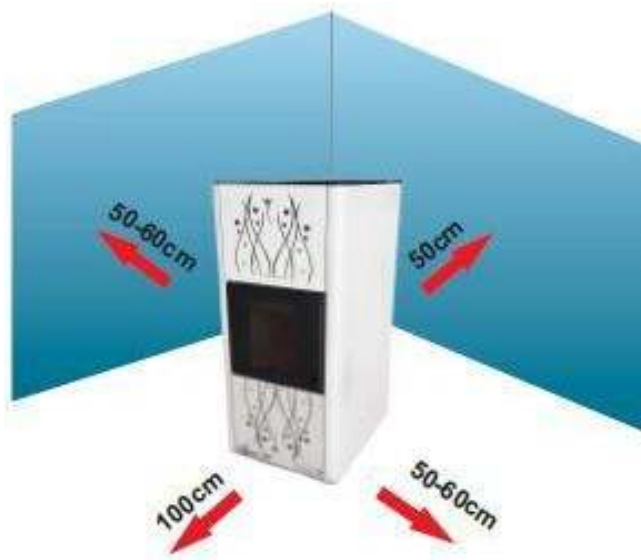

## 16.8. SITUAȚII ÎN CARE PORNEȘTE ALARMA

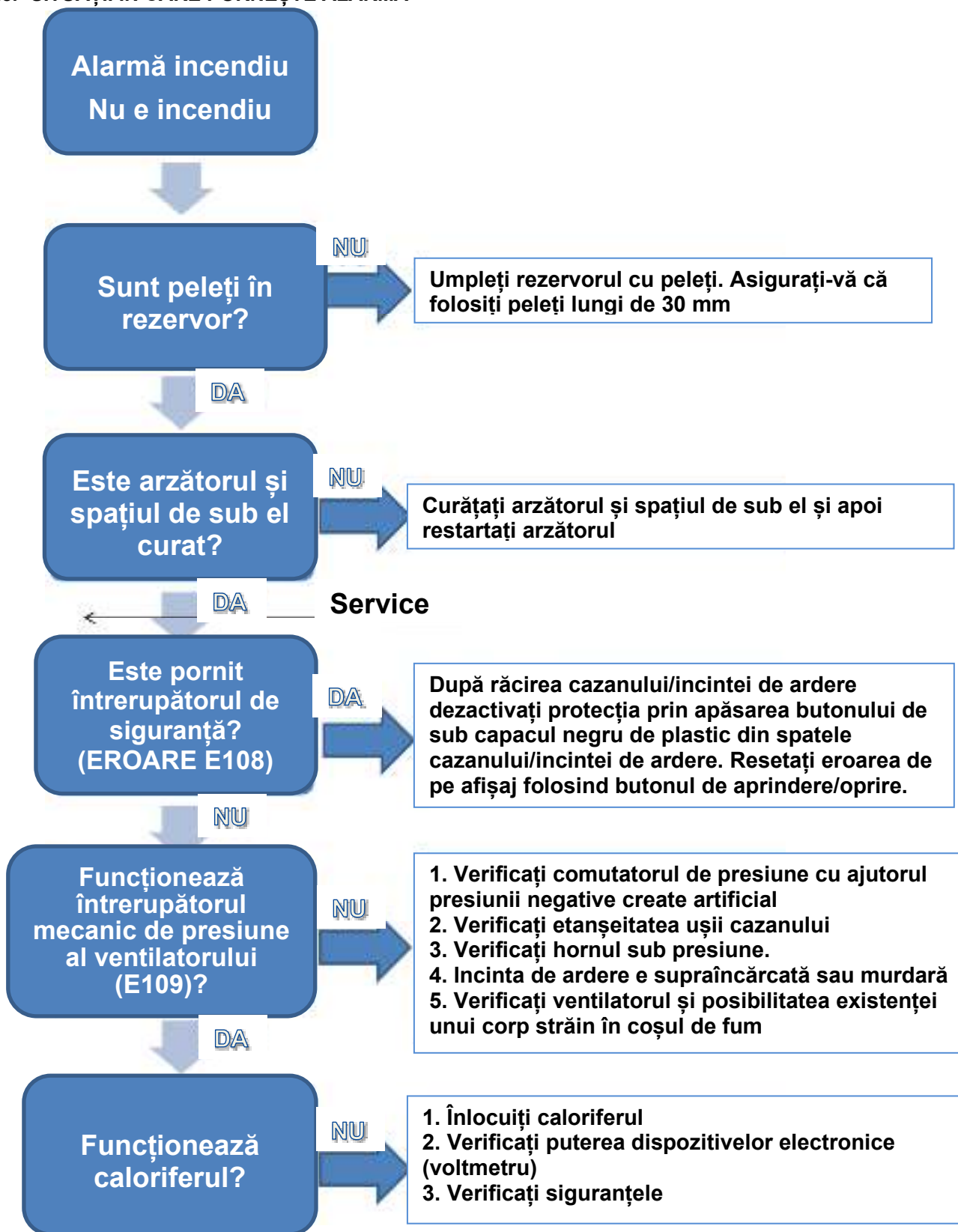

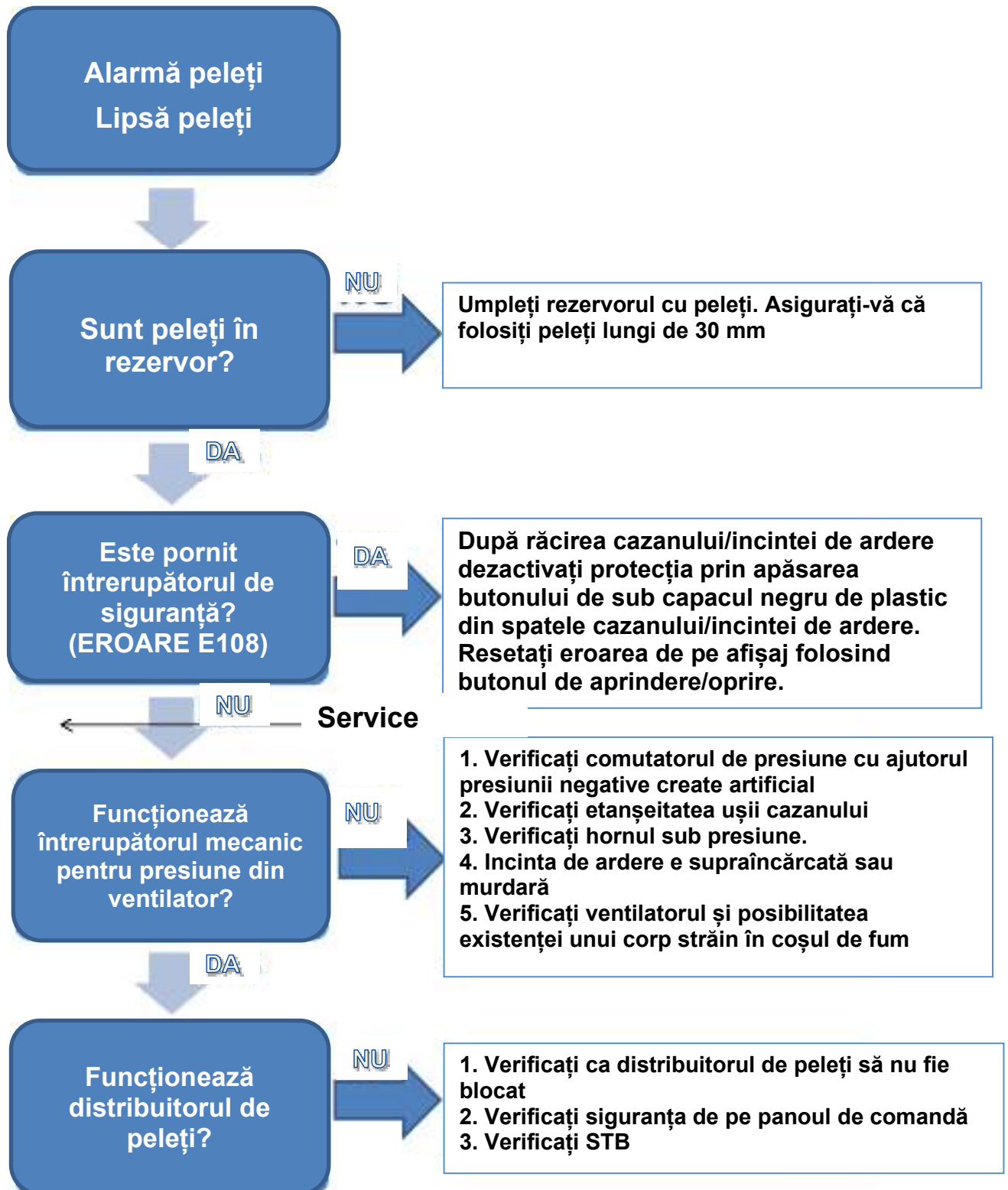

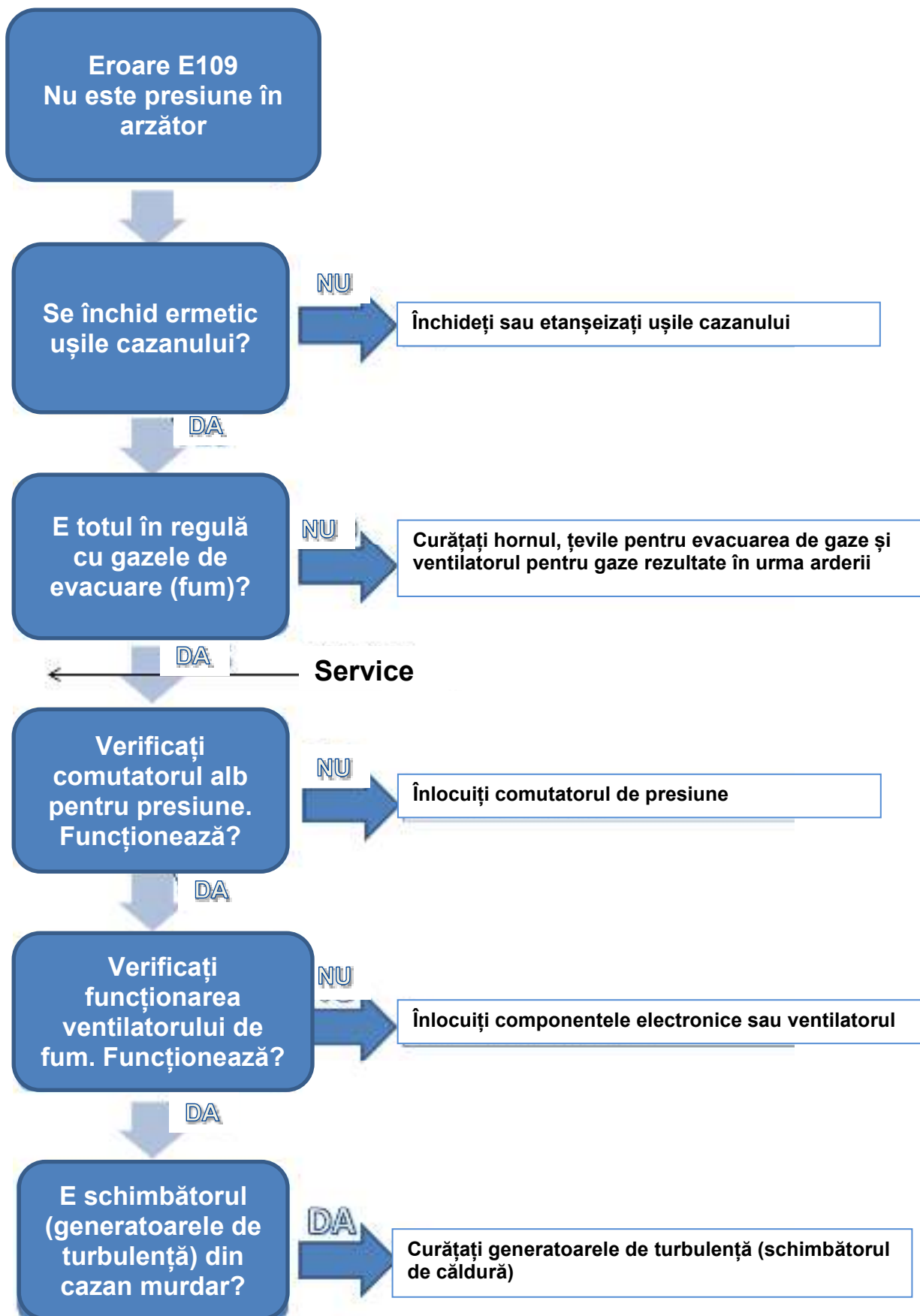

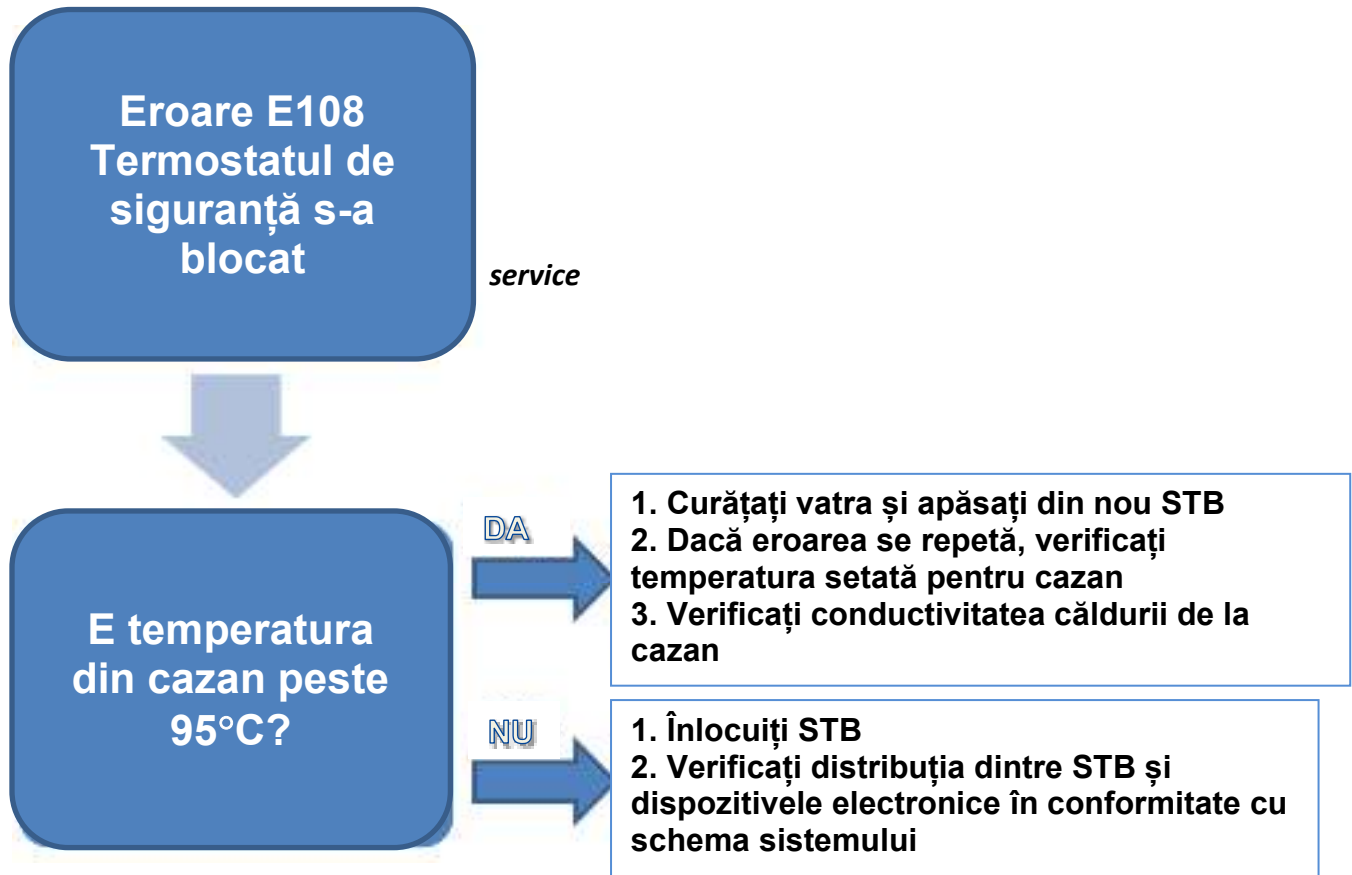

- Cod E001: eroare pe tastatură
- Cod E101: temperatură excesivă a apei
- Cod E105: eroare NTC2
- Cod E106: eroare NTC3
- Cod E108: eroare la întrerupătorul de siguranță
- Cod E109: defecțiune la întrerupătorul de presiune
- Cod E110: eroare NTC1
- Cod E112: temperatură excesivă a combustibilului
- Cod E115: eroare generală

## 17. MĂSURI DE SIGURANȚĂ

Termoșemineul este echipat cu următoarele dispozitive de siguranță:

- REGULATOR DE PRESIUNE (EROARE E109)

Verifică presiunea din horn. Oprește banda în spirală de alimentare cu peleți când canalul e îmbâcsit sau când există presiune (vânt).

- SENZOR TEMPERATURĂ GAZE DE ARDERE

Verifică temperatura gazelor de ardere care permit termoșemineului să pornească sau opresc arderea dacă temperatura gazelor de ardere scade sub valoarea programată.

- TERMOSTAT DE CONTACT LA BAZA SPIRALEI DE ALIMENTARE CU PELEȚI

Când temperatura crește peste valoarea de siguranță setată termoșemineul se va opri imediat.

- TERMOSTAT DE CONTACT CAZAN

Când temperatura crește peste valoarea de siguranță setată termoșemineul se va opri imediat.

- SENZOR TEMPERATURĂ APĂ (EROARE E108)

Când temperatura apei ajunge aproape de temperatura de oprire (80 ° C) senzorul activează termoșemineul care realizează o serie de cicluri de răcire sau oprește termoșemineul automat folosind funcția ECO-STOP pentru a evita blocarea senzorului capilar pentru temperatură descris mai sus.

- SIGURANȚĂ ELECTRICĂ

Termoșemineul este protejat de variațiile foarte mari de temperatură prin folosirea de siguranțe standard care sunt amplasate în comutatorul principal din partea din spate a termoșemineului și pe panoul de comandă – placa de bază.

- VENTILATOR GAZE DE ARDERE

Dacă ventilatorul de oprește, placa de bază blochează imediat alimentarea cu peleți și afișează un semnal de alarmă.

- TRANSMISIE MOTOR

Când motorul care asigură transmisia se oprește din funcționare, termoșemineul mai funcționează până când flacăra, din cauza lipsei de oxigen, se stinge și până când termoșemineul atinge nivelul minim de răcire.

- ÎNTRERUPERE ALIMENTARE CU ELECTRICITATE

În cazul în care survine o scurtă întrerupere a furnizării de curent electric, termoșemineul începe automat să se răcească.

- NU EXISTĂ APRINDERE

Dacă nu există flacăra când porniți termoșemineul, acesta intră într-o stare de alarmă.

- FLUXUL GAZELOR DE ARDERE

La puterea nominală de ieșire, curgerea gazelor de ardere este de 12,2 g/s, și 5,4 g/s la producerea de căldură mai puțină.

- TEMPERATURA GAZELOR DE ARDERE

La puterea nominală de ieșire, temperatura gazelor de ardere este de 100°C și 45°C la producerea de căldură mai puțină.

- COȘ DE FUM PARTAJAT

Nu este permis. Cazanul trebuie să aibă propriul coș de fum.

## 18. DEFECȚIUNI - CAUZE – SOLUȚII

PROBLEME	CAUZE POSIBILE	SOLUȚII
<b>Peleții nu ajung în incinta de ardere, camera de combustie.</b>	<ol style="list-style-type: none"> <li>1. Rezervorul de peleți este gol.</li> <li>2. Spirala de alimentare cu peleți este blocată.</li> <li>3. Motorul care asigură funcționarea spiralei de alimentare cu peleți este defect.</li> <li>4. Cardul electronic este defect.</li> </ol>	<ol style="list-style-type: none"> <li>1. Umpleți rezervorul.</li> <li>2. Goliți rezervorul și deblocați spirala.</li> <li>3. <i>Schimbați motorul spiralei pentru peleți.</i></li> <li>4. <i>Schimbați cardul electronic.</i></li> </ol>
<b>Flacăra s-a stins sau termoșemineul se oprește automat.</b>	<ol style="list-style-type: none"> <li>1. Rezervorul de peleți este gol.</li> <li>2. Camera de ardere nu este alimentată cu peleți.</li> <li>3. Intervenția sondei de siguranță pentru temperatura peletilor.</li> <li>4. Ușile nu sunt închise adecvat sau sticla de etanșeizare este uzată.</li> <li>5. Peleți neadecvați.</li> <li>6. Alimentare defectuoasă cu peleți.</li> <li>7. Camera de ardere este goală.</li> <li>8. Hornul este îmbâcsit.</li> <li>9. Interferență sau defecțiune a comutatorului de presiune.</li> <li>10. Motorul pentru evacuarea fumului este defect.</li> </ol>	<ol style="list-style-type: none"> <li>1. Umpleți rezervorul cu peleți.</li> <li>2. A se vedea instrucțiunile de mai sus.</li> <li>3. Lăsați termoșemineul să se răcească complet și porniți-l din nou. Dacă problema persistă, contactați departamentul de suport.</li> <li>4. Închideți ușa sau schimbați garnitura sticlei cu o garnitură originală.</li> <li>5. Schimbați tipul de peleți și alegeți tipul care este aprobat de producător.</li> <li>6. Verificați cantitatea de peleți reglată pentru alimentare și setările.</li> <li>7. Curățați camera de ardere urmând instrucțiunile din manual.</li> <li>8. Curățați canalul de fum.</li> <li>9. Schimbați comutatorul de presiune.</li> <li>10. <i>Verificați motorul și schimbați-l dacă este necesar.</i></li> </ol>
<b>Dispozitivul a funcționat câteva minute dar apoi s-a oprit.</b>	<ol style="list-style-type: none"> <li>1. Faza de aprindere nu e încheiată.</li> <li>2. Verificați dacă nu e întreruptă furnizarea de curent electric.</li> <li>3. Canalul de fum e îmbâcsit.</li> <li>4. Interferență sau defecțiune a comutatorului de presiune.</li> <li>5. Bujia e defectă.</li> </ol>	<ol style="list-style-type: none"> <li>1. Încercați să aprindeți din nou focul.</li> <li>2. A se vedea instrucțiunile de mai sus.</li> <li>3. Canalul de fum e îmbâcsit.</li> <li>4. <i>Verificați sau schimbați sonda.</i></li> <li>5. <i>Verificați sau schimbați bujia.</i></li> </ol>

<p><b>Peleții se adună în camera de ardere.</b></p> <p><b>Sticla de la ușă este murdară și flacăra este slabă.</b></p>	<ol style="list-style-type: none"> <li>1. Lipsă de aer pentru ardere.</li> <li>2. Peleți umezi sau neadecvați.</li> <li>3. Motorul pentru evacuarea fumului este defect.</li> </ol>	<ol style="list-style-type: none"> <li>1. Curățați camera de ardere și verificați dacă toate deschizăturile sunt curate. Realizați curățarea standard a camerei de ardere și a canalului de fum. Verificați dacă fluxul de aer este împiedicat de murdăria depusă. Verificați garniturile de la ușă.</li> <li>2. Schimbați tipul de peleți.</li> <li>3. Verificați motorul și schimbați-l dacă este nevoie.</li> </ol>
<p><b>Motorul pentru evacuarea fumului este defect.</b></p>	<ol style="list-style-type: none"> <li>1. Termoșemineul nu primește curent electric.</li> <li>2. Motorul e defect.</li> <li>3. Placa de bază e defectă.</li> <li>4. Panoul de comandă e defect.</li> </ol>	<ol style="list-style-type: none"> <li>1. Verificați sursa de energie electrică și rezistența la topire.</li> <li>2. Verificați motorul și condensatorul; schimbați-le dacă este cazul.</li> <li>3. <i>Schimbați cardul electronic.</i></li> <li>4. <i>Schimbați panoul de comandă.</i></li> </ol>
<p><b>În modul de funcționare automat termoșemineul funcționează la capacitate maximă tot timpul.</b></p>	<ol style="list-style-type: none"> <li>1. Termostatul este programat pe poziția maximă.</li> <li>2. Termostatul pentru aerul din exterior verifică întotdeauna aerul rece.</li> <li>3. Sonda pentru verificarea temperaturii este defectă.</li> <li>4. Panoul de comandă este defect sau nu funcționează.</li> </ol>	<ol style="list-style-type: none"> <li>1. Setati din nou temperatura termostatului.</li> <li>2. Schimbați poziția sondei.</li> <li>3. <i>Verificați sonda și schimbați-o dacă este necesar.</i></li> <li>4. <i>Verificați panoul de comandă și schimbați-l dacă este necesar.</i></li> </ol>
<p><b>Termoșemineul nu pornește.</b></p>	<ol style="list-style-type: none"> <li>1. Verificați dacă nu e întreruptă furnizarea de curent electric.</li> <li>2. Sonda pentru peleți este blocată.</li> <li>3. Comutatorul de presiune nu funcționează (afișează mesaj că e blocat).</li> <li>4. Canalul de vacuum sau cel de evacuare a fumului este îmbâcsit.</li> </ol>	<ol style="list-style-type: none"> <li>1. Asigurați-vă că fișa cablului electric este conectată corect și verificați dacă comutatorul principal este în poziția I.</li> <li>2. Deblocați sonda verificând termostatul din partea din spate. Dacă se blochează din nou, <i>schimbați termostatul.</i></li> <li>3. Schimbați comutatorul de presiune.</li> <li>4. Curățați canalul de fum.</li> </ol>

Tabelul 8.

## **19. INFORMAȚII DESPRE ARUNCAREA (ÎNDEPĂRTAREA) ȘI DEMONTAREA (DEZMEMBRAREA) TERMOȘEMINEULUI**

Demontarea și aruncarea unui termoșemineu vechi este doar responsabilitatea proprietarului. Proprietarul termoșemineului trebuie să respecte reglementările în vigoare în țara în care este montat acesta cu privire la siguranță și la protecția mediului. Demontarea și aruncarea termoșemineului poate fi lăsată în seama unei terțe părți, dacă aceasta este o companie autorizată să colecteze și să arunce astfel de materiale.

**NOTĂ:** *În toate cazurile trebuie să respectați reglementările în vigoare din țara în care termoșemineul este instalat cu privire la aruncarea acestui tip de materiale (dispozitive) și, dacă este necesar, să se raporteze aruncarea unor astfel de dispozitive.*

### **ATENȚIE**

*Dezmembrarea termoșemineului trebuie realizată doar când camera de ardere a acestuia nu funcționează și când termoșemineul este deconectat de la rețeaua de energie electrică.*

- *îndepărtați componentele electrice,*
- *aruncați bateriile și cardurile electronice de la telecomandă în recipiente pentru reciclare destinate componentelor de acest tip*
- *separați bateriile pe care le păstrați de cardurile electrice,*
- *dezmembrați termoșemineul cu ajutor din partea unei companii autorizate*

### **ATENȚIE**

*Aruncarea termoșemineului în locuri publice reprezintă un risc serios pentru persoane și animale. În astfel de cazuri, este întotdeauna responsabilitatea proprietarului dacă o persoană sau un animal se rănește.*

*Când termoșemineul este demontat, acest manual și toate celelalte documente care au legătură cu termoșemineul trebuie distruse.*

## **20. DURATA DE VALABILITATE A GARANȚIEI**

Prin aceasta înțelegem perioada pe durata căreia garantăm lucrări de service, accesorii și piese de schimb, începând cu data cumpărării dispozitivelor.

Perioada de asigurare a service-ului este în conformitate cu legislația.

În cazul unei schimbări a modelului și a designului dispozitivului, termenul limită pentru înlocuirea pieselor pentru care a fost schimbat designul se încadrează în termenul legal.

După această perioadă părțile afectate sunt înlocuite cu altele, cu designul nou.

### **20.1. TERMENI ȘI CONDIȚII DE GARANȚIE**

**Garanția produsului este valabilă pe durata definită de lege.**

**Garanția nu se aplică la sticlă sau la deteriorările fizice survenite după cumpărare.**

### **PRODUCĂTORUL ÎȘI REZERVĂ DREPTUL DE A FACE SCHIMBĂRI.**

Pe întreaga durată a garanției, dispozitivul va funcționa corect doar dacă este folosit în conformitate cu instrucțiunile de conectare și utilizare.

Garanția încetează să fie valabilă dacă se stabilește că:

- Racordarea sau repararea produsului a fost realizată de către persoane neautorizate, sau că aceștia au montat piese contrafăcute (nu originale),
- Dacă dispozitivul nu este folosit adecvat, în conformitate cu acest manual de utilizare,

- Dacă pe durata utilizării s-a produs o deteriorare mecanică a dispozitivului,
- Dacă reparația necorespunzătoare a fost realizată de o persoană neautorizată,
- Dacă dispozitivul a fost folosit în scopuri comerciale,
- Dacă deteriorarea s-a produs pe durata transportului după vânzarea dispozitivului,
- Dacă defecțiunea e datorată instalării neadecvate, întreținerii neadecvate sau unor deteriorări mecanice cauzate de client,
- Dacă defecțiunea a fost datorată tensiunii prea scăzute sau prea ridicate sau a fost cauzată de un caz de forță majoră.

Defecțiunile dispozitivului pot fi acoperite de garanție și în afara perioadei de garanție dacă s-au folosit piese de schimb originale care au de asemenea garanție cu respectarea aceluiași termen și condiții.

Prezenta garanție nu exclude, nici nu afectează drepturile consumatorilor în legătură cu bunurile în conformitate cu prevederile legale. Dacă produsul livrat nu corespunde cu cel menționat în contract, consumatorul are dreptul de a solicita vânzătorului să remedieze această greșală prin repararea sau înlocuirea produsului în conformitate cu legislația în vigoare.

NE REZERVĂM DREPTUL DE A ADUCE SCHIMBĂRI PRODUSULUI,  
CARE NU VOR AFECTA FUNCȚIONALITATEA ACESTUIA.

DOMINUS