

AUX

POMPĂ DE CĂLDURĂ, SISTEM DE DIVIDERE AER-APA

INSTRUCȚIUNI DE UTILIZARE

MODEL: AUX ACHP-H10/4R3HA; AUX ACHP-H12/5R3HA; AUX ACHP-H16/5R3HA

INSTRUCȚIUNI DE CONTROLUL CABLURI

- Instalarea trebuie efectuată de personal profesionist.
- Pentru o manipulare ușoară, vă rugăm să citiți cu atenție acest manual și să urmați instrucțiunile din acesta.
- Vă rugăm să păstrați manualul cu grijă pentru referințe viitoare.
- Pentru unitatea de căldură A.

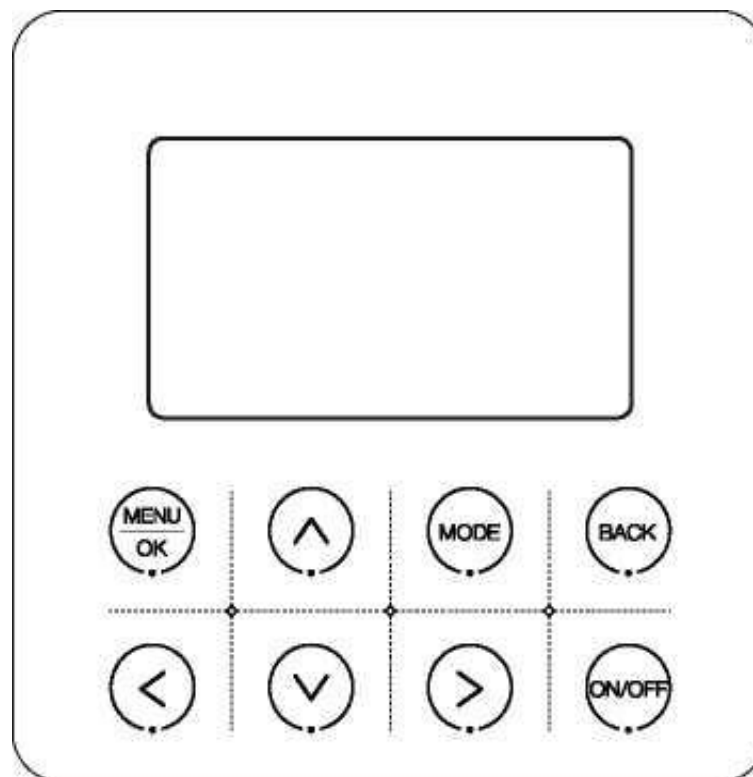

Informații de utilizare

Pentru a asigura o utilizare adecvată, vă rugăm să citiți și să urmați cu atenție următoarele note.

Avertismente	Există o mare posibilitate de accidente grave, cum ar fi moartea, rănirea gravă, incendiul sau daune materiale cauzate de nerespectarea conținutului de avertizare.
Nota	Există o mare probabilitate ca rezultatul optim al muncii să nu poată fi atins dacă măsurile de siguranță sunt neglijate.

- Vă rugăm să încredințați instalarea unui dealer local sau a unei rețele locale de service pentru a organiza personal profesionist care deține un certificat pentru instalații de aer condiționat; utilizatorilor le este strict interzis să efectueze instalarea.
- Înainte de a continua cu curățarea sau întreținerea, vă rugăm să opriți alimentarea; spălarea cu apă este interzisă, deoarece există riscul de electrocutare.
- Nu lucrați cu mâinile ude deoarece există riscul de electrocutare.
- Pulverizarea directă cu pesticide, dezinfectanți și materiale inflamabile este interzisă; poate provoca incendiu sau deformarea dispozitivelor.
- Nu îndepărtați panoul afișajului cu mâinile goale deoarece există riscul de electrocutare.
- Controlerul cu fir este un circuit de joasă tensiune, este interzis să fie conectat direct la o linie de înaltă tensiune sau plasat împreună cu o linie de înaltă tensiune în același canal de cablu, iar distanța trebuie să fie de cel puțin 500 mm sau mai mult.



Indicatori tehnici

- Gama de tensiune de alimentare: DC 12V;
- Distanța dintre orificiile de montare: 58~62mm;
- Buton: Buton senzorial;
- Umiditate: RH20%~RH90%;
- Lungimea maximă a liniei de comunicație: 60m;
- Umiditatea mediului de lucru: 0°C~50°C;
- Dimensiuni (L*H*D): 120*120*20mm;

Funcții de bază

- Buton de introducere tactil cu 8 taste;
- Afișarea defecțiunii controlerului principal;
- LCD+ iluminare albă de fundal;

Explicația pictogramelor





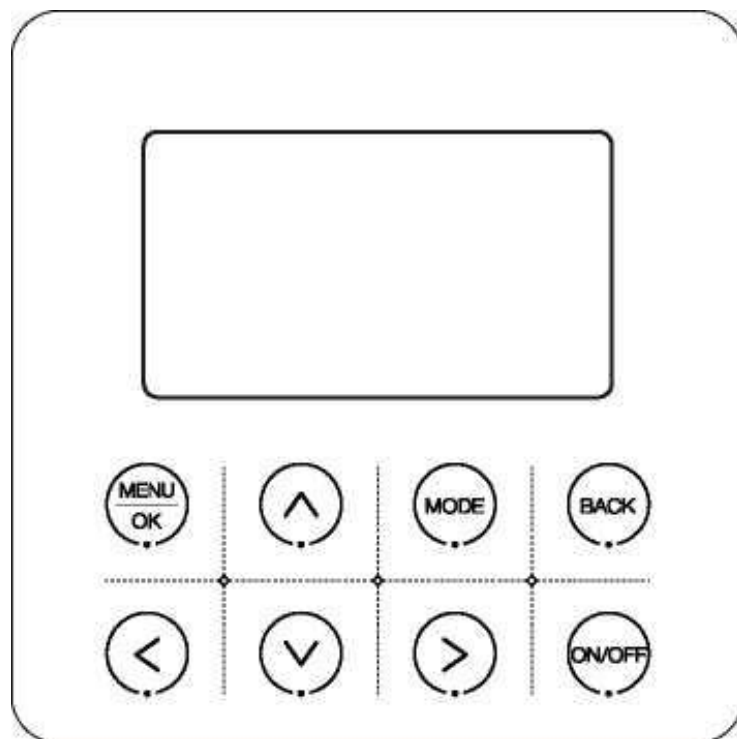



Pictogramă	Desemnare	Pictogramă	Desemnare	Pictogramă	Desemnare
	Încălzire		ACM (apă caldă menajeră)		Mentinerea temperaturii
	Răcire		ACM rapidă		Creșterea temperaturii
	Automat modul		Programa		Scăderea temperaturii
	Temperatura de apă		IBH		Dezinfectare
	Salvați timp		Preîncălzire a		Solar
	Salvați timp		Uscarea podelei		Fan coil
	TVN		Wifi		Radiator
	13°C Extern		Eroare		Încalzire prin pardoseala
	Gratuit		Pana de curent		Electricitate de vârf
	Compresor		Pompa		Gaz
	Antigel		Dezghetare		Vacanță
	Mod silențios		Eco		O urgență

Instrucțiuni



Notă: Produsul funcționează cu butoane tactile Pentru a asigura validitatea operațiunii, vă rugăm să atingeți centrul fiecărei pictograme.

Butoane de pe controlerul cu fir

Logo	Desemnare	Descriere
	meniu/buton OK	Introduceți următoarea interfață de meniu/setare de confirmare
	butonul Sus	Selectați/creșteți valoarea sau modificați conținutul
	Butonul Jos	Selectați în jos/scădeți valoarea sau modificați conținutul
	Butonul Înapoi	Reveniți la nivelul anterior/Vizualizați eroarea curentă
	Butonul de mod	Comutator de mod
	Butonul din stânga	Schimbați elementul selectat
	butonul din dreapta	Schimbați elementul selectat
	Buton de pornire / Excepțional	Porniți/opriți unitatea de comandă

Instrucțiuni

1. Selectarea zonei de mod

În interfața principală, apăsând butonul [Stânga], puteți selecta zona de afișare ACM (apă caldă menajeră); Apăsând butonul [Dreapta] de pe afișaj, puteți selecta zona de aer condiționat.

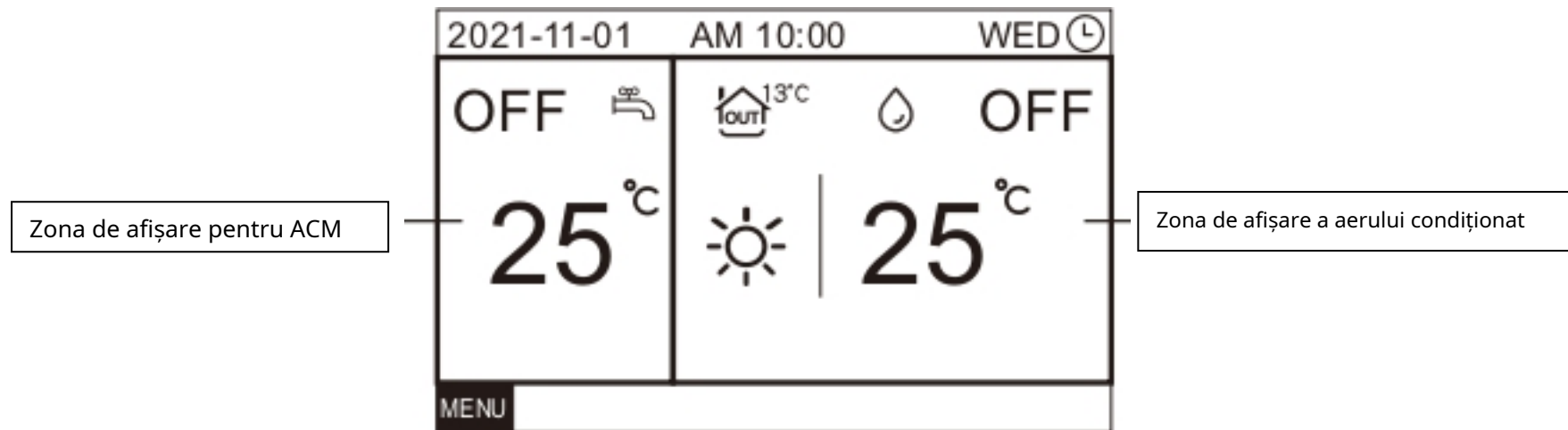

2. Pornire [pornire/oprire]

Apăsați butonul [pornit / oprit] pentru a controla pornirea și oprirea dispozitivului

3. Setarea modului

Selectați zona de afișare a aparatului de aer condiționat și apăsați [Butonul Mod], unitatea se va comuta în următoarea ordine:

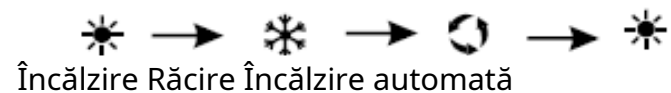

4. Setarea temperaturii

Când unitatea funcționează, apăsați „^” sau „v” pentru a crește sau a micșora temperatura setată cu 0,5°C sau 1°C/°F.

5. Configurarea funcțiilor

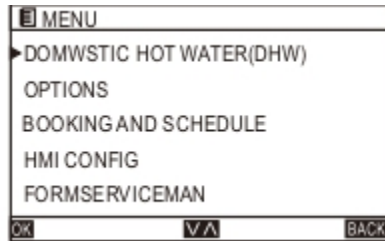

Pe ecranul de start, apăsați [Meniu/OK] pentru a intra în pagina de meniu. Parcurgeți diferitele submeniuri apăsând „^” sau „v”.

5.1 Apă caldă menajeră (ACM)

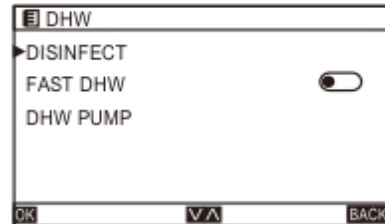

Pe pagina Meniu, selectați APA CALDA MENAJĂ (ACM) și apăsați butonul [Meniu/OK] pentru a intra în pagina APA CALDA MENAJĂ (ACM). Parcurgeți diferitele submeniuri apăsând „^” sau „v”.

5.1.1. Setare de dezinfecție

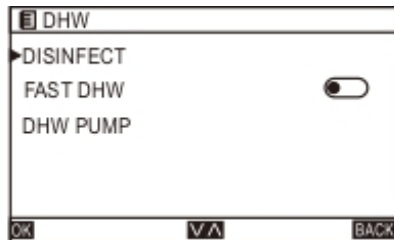

Pe pagina ACM, selectați DEZINFECTARE și apăsați butonul [Meniu/OK] pentru a intra în pagina DEZINFECTARE.

Parcurgeți diferitele submeniuri apăsând „^” sau „v”.

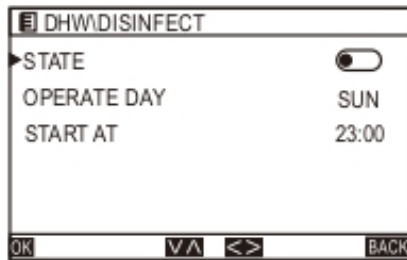

Selectați STARE și apăsați „<” sau „>” pentru a seta Pornit / Oprit. Selectați OPERATE DAY și apăsați „<” sau „>” pentru a selecta un alt nivel în funcție de următoarea ordine: DUMINICĂ -> LUNI -> MARȚI->MIERCURI->JOI-> VINERI-> SÂMBĂ -> DUMINICĂ

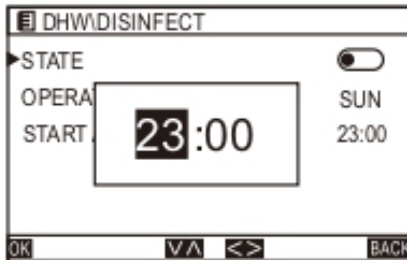

Selectați START AT și apăsați butonul [Meniu/OK] pentru a începe setarea orei.

Apăsați „<” sau „>” pentru a selecta ora/minutul și apăsați „^” sau „v” pentru a seta ceasul.

5.1.2. Setare rapidă ACM

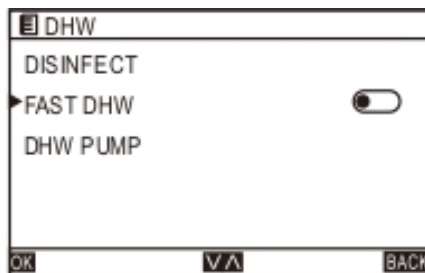

Pe pagina ACM, selectați ACM RAPIDĂ și apăsați „<” sau „>” pentru a seta Pornit / Oprit.

5.1.3. Setarea pompei ACM

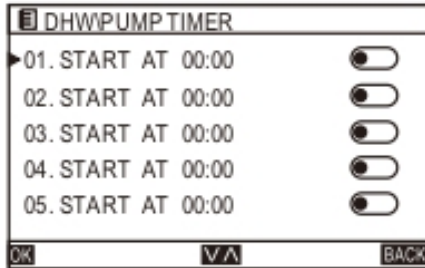

Pe pagina DHW, selectați DHW PUMP și apăsați butonul [Meniu/OK] pentru a intra în pagina DHW pump.

Comutați între diferitele submeniuri apăsând „<” sau „>”, selectați TIMER și apăsați „^” sau „v” pentru a seta On / Off.

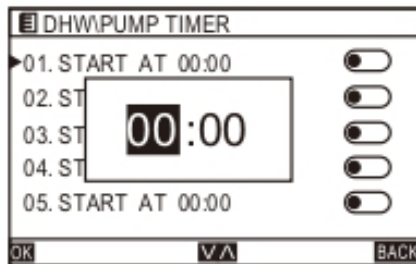

Selectați TIMER și apăsați butonul [Meniu/OK] pentru a începe setarea orei.

Apăsați „<” sau „>” pentru a selecta ora / minut și apăsați „^” sau „v” pentru a seta ceasul.

5.2. OPȚIUNI

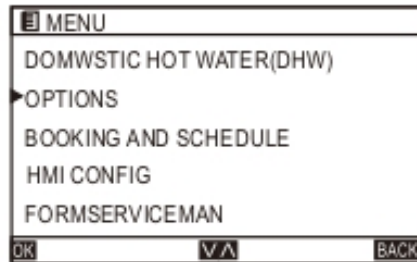

Pe pagina MENU, selectați OPȚIUNI și apăsați butonul [Meniu/OK] pentru a intra în pagina OPȚIUNI. Parcurgeți diferitele submeniuri apăsând „^” sau „v”.

5.2.1. Setarea TEMPERATURII AMBIENTE

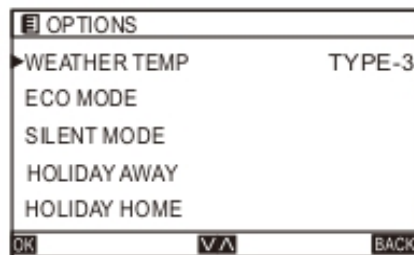

Pe pagina OPȚIUNI, selectați TEMPERATURA METEO și apăsați „<” sau „>” pentru a selecta diferite niveluri în conformitate cu următoarea ordine:

OFF-> TIP 1-> TIP 2-> TIP 3-> TIP 4-> TIP 5-> TIP 6-> TIP 7-> TIP 8-> TIP 9-> OFF

5.2.2. Setare ECO

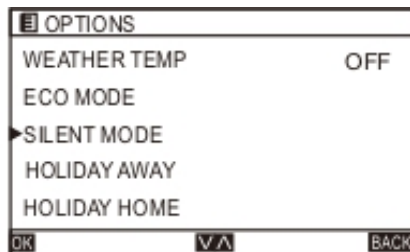

Pe pagina OPȚIUNI, selectați ECO și apăsați butonul [Meniu/OK] pentru a intra în pagina ECO.

Parcurgeți diferitele submeniuri apăsând „^” sau „v”.

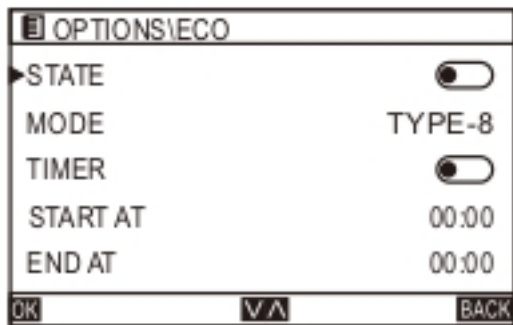

Pe pagina ECO, selectați STARE și apăsați „<” sau „>” pentru a activa/dezactiva.

Pe pagina ECO, selectați MOD și apăsați „<” sau „>” pentru a selecta între diferite niveluri, în următoarea secvență: TIP 1-> TIP 2-> TIP 3-> TIP 4-> TIP 5-> TIP 6-> TIP 7-> TIP 8-> TIP 1.

Pe pagina ECO, selectați TIMER și apăsați „<” sau „>” pentru a activa/dezactiva.

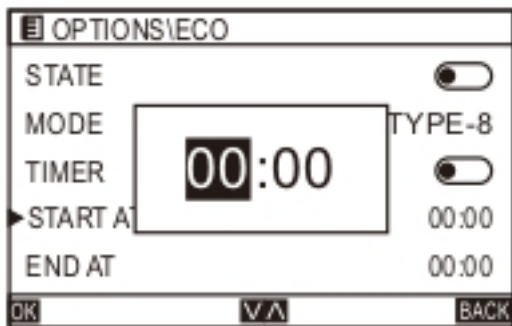

Pe pagina ECO, selectați START AT și apăsați butonul [Meniu/OK] pentru a seta ora de pornire.

Pe pagina ECO, selectați END AT și apăsați butonul [Meniu/OK] pentru a seta ora de oprire.

Apăsați „<” sau „>” pentru a selecta ora/minutul și apăsați „^” sau „v” pentru a seta ceasul.

5.2.3. MOD ECO

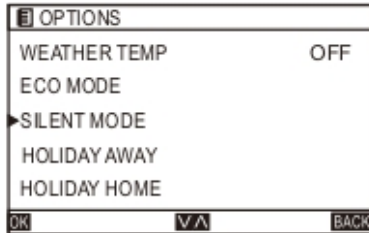

Pe pagina OPTIUNI, selectați SILENT și apăsați butonul [Meniu/OK] pentru a intra în pagina SILENT.

Parcurgeți diferitele submeniuri apăsând „^” sau „v”.

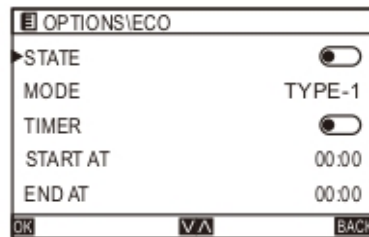

Pe pagina SILENȚĂ, selectați STARE și apăsați „<” sau „>” pentru a activa/dezactiva.

Pe pagina QUIET MODE, selectați MODE și apăsați „<” sau „>” pentru a selecta un alt nivel, în următoarea secvență: TYPE 1-> TYPE 2-> TYPE1.

Pe pagina QUIET MODE, selectați TIMER și apăsați „<” sau „>” pentru a activa/dezactiva.

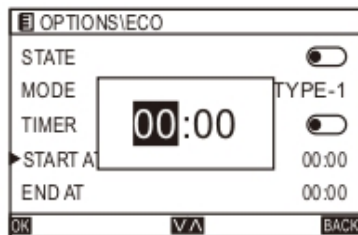

Pe pagina QUIET MODE, selectați START AT și apăsați butonul [Meniu/OK] pentru a seta ora de pornire.

Pe pagina QUIET MODE, selectați END AT și apăsați butonul [Meniu/OK] pentru a seta timpul de oprire.

Apăsați „<” sau „>” pentru a selecta ora/minutul și apăsați „^” sau „v” pentru a seta ceasul.

5.2.4. VACANTA - ABSENTA

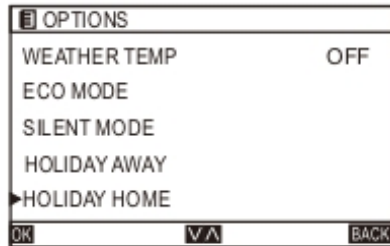

Pe pagina OPTIUNI, selectați VACANȚĂ PENTRU VACANȚĂ și apăsați butonul [Meniu/OK] pentru a intra în pagina VACANȚĂ PLUG.

Parcurgeți diferitele submeniuri apăsând „^” sau „v”.

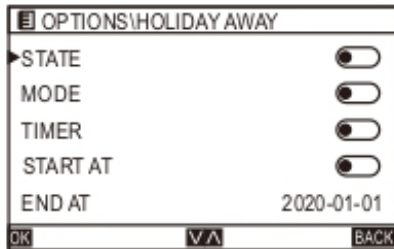

Pe pagina VACANȚĂ - ABSENCE, selectați STARE și apăsați „<” sau „>” pentru a activa/dezactiva.

Pe pagina VACANȚĂ - ABSENȚĂ, selectați APA CALDA MENAJĂ (ACM) și apăsați „<” sau „>” pentru a activa/dezactiva.

Pe pagina VACANȚĂ - ABSENTĂ, selectați DEZINFECTARE și apăsați „<” sau „>” pentru a selecta un alt grad, conform următoarei secvențe: TIP 1-> TIP 2-> TIP1.

Pe pagina VACANȚĂ - ABSENȚĂ, selectați ÎNCĂLZIRE și apăsați „<” sau „>” pentru a activa/dezactiva.

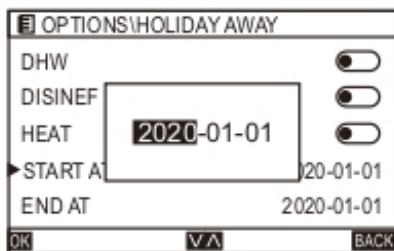

Pe pagina VACANȚĂ - ABSENȚĂ, selectați START AT și apăsați butonul [Meniu/OK] pentru a seta ora de începere.

Pe pagina VACANȚĂ - ABSENCE, selectați TERMINARE LA și apăsați butonul [Meniu/OK] pentru a seta o oră de oprire.

Apăsați „<” sau „>” pentru a selecta anul/minutul/zi și apăsați „^” sau „v” pentru a seta data.

5.2.5. VACANȚĂ - ACASĂ

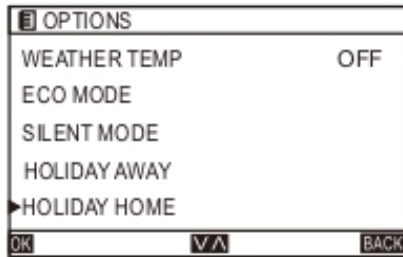

Pe pagina OPTIUNI, selectați CASA DE VACANȚĂ și apăsați butonul [Meniu/OK] pentru a intra în pagina CASĂ DE VACANȚĂ.

Parcurgeți diferitele submeniuri apăsând „^” sau „v”.

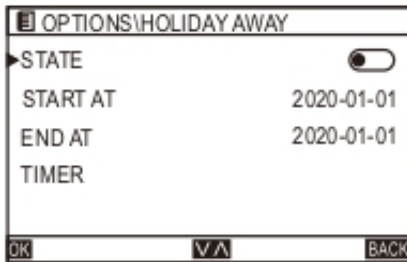

Pe pagina CASA DE VACANȚĂ, selectați STATUS și apăsați „<” sau „>” pentru a activa/dezactiva.

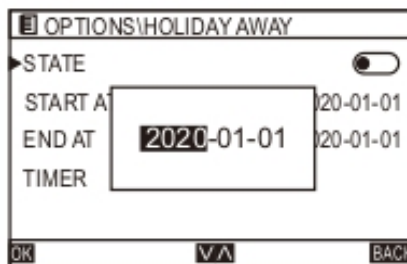

Pe pagina CASA DE VACANȚĂ, selectați START AT și apăsați butonul [Meniu/OK] pentru a seta o oră de începere.

Pe pagina CASA DE VACANȚĂ, selectați END LA și apăsați butonul [Meniu/OK] pentru a seta o oră de oprire.

Apăsați „<” sau „>” pentru a selecta anul/minutul/zi și apăsați „^” sau „v” pentru a seta data.

Pe pagina CASA DE VACANȚĂ, selectați TIMER și apăsați butonul [Meniu/OK] pentru a seta pagina TIMER.

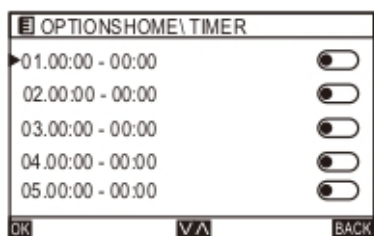

Selectați TIMER și apăsați „<” sau „>” pentru a activa/dezactiva. Selectați TIMER și apăsați butonul [Meniu/OK] pentru a seta.

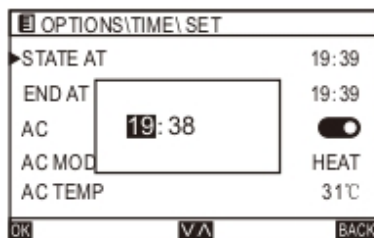

Pe pagina SET, apăsați START C și apăsați butonul [Meniu/OK] pentru a seta o oră de pornire.

Pe pagina SET, apăsați END C și apăsați butonul [Meniu/OK] pentru a seta ora de oprire.

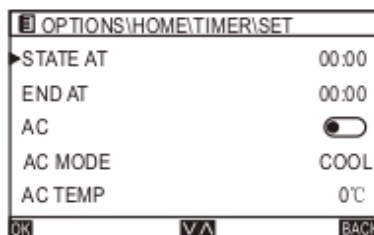

Apăsați „<” sau „>” pentru a selecta ora/minutul și apăsați „^” sau „v” pentru a seta ceasul.

Pe pagina SETUP, selectați AC (aer condiționat) și apăsați și apăsați butonul „<” sau „>” pentru a porni/opri.

Pe pagina SETUP, selectați AC (aer condiționat) MODE și apăsați „<” sau „>” pentru a selecta AC MODE, conform următoarei secvențe: ÎNCĂLZIRE-> RĂCIRE->INCALDIRE.

Pe pagina SETUP, selectați AC (aer condiționat) TEMPERATURE și apăsați „<” sau „>” pentru a seta temperatura.

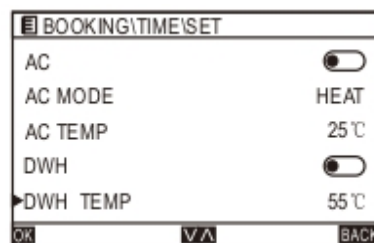

Pe pagina SETUP, selectați ACM și apăsați butonul „<” sau „>” pentru a seta pornit/oprit.

Pe pagina SETUP, selectați TEMPERATURA ACM și apăsați „<” sau „>” pentru a seta temperatura

5.2.6. PREINCALZIREA PARDOSELEI

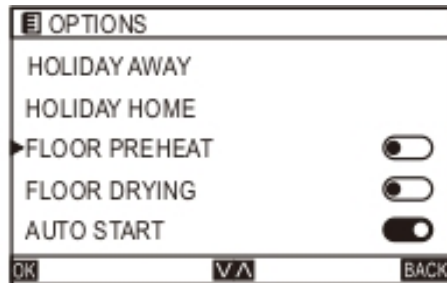

Pe pagina OPȚIUNI, selectați PREINCALZIRE PARDOSELĂ și apăsați butonul „<” sau „>” pentru a activa/dezactiva.

5.2.7. USCAREA PARDOSULUI

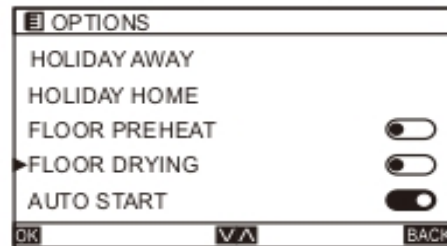

Pe pagina OPȚIUNI, selectați USCARE POTEA și apăsați butonul „<” sau „>” pentru a activa/dezactiva.

5.2.8. USCAREA PARDOSULUI



Pe pagina OPȚIUNI, selectați REÎNCĂRCARE AUTOMATĂ și apăsați butonul „<” sau „>” pentru a activa/dezactiva.

5.3. DEPOZITARE SI PROGRAMARE

5.3.1. PĂSTRAREA TEMPERATURII

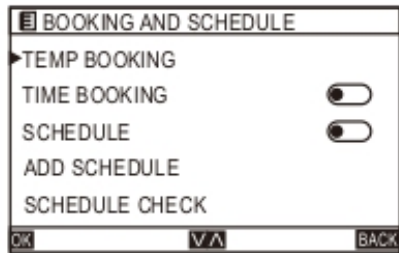

Pe pagina MENU, selectați REZERVARE ȘI PROGRAMARE și apăsați butonul [Meniu/OK] pentru a intra în pagina REZERVARE ȘI PROGRAMARE.

Parcurgeți diferitele submeniuri apăsând „^” sau „v”.

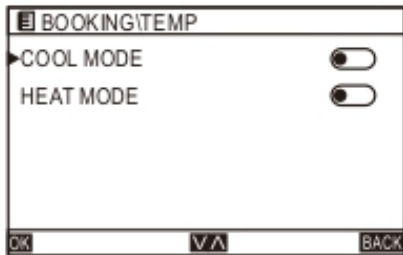

Pe pagina BOOKING & SCHEDULE, selectați TEMP BOOKING și apăsați butonul [Meniu/OK] pentru a intra în pagina TEMP BOOKING.

Parcurgeți diferitele submeniuri apăsând „^” sau „v”.

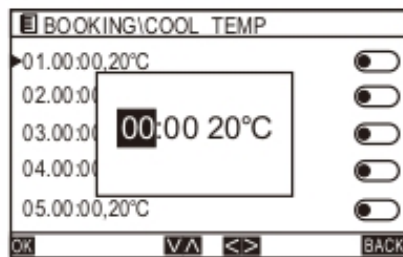

Pe pagina SAVE TEMPERATURE, selectați COOL MODE/HEAT MODE și apăsați butonul [Meniu/OK] pentru a intra în pagina COOL MODE/HEAT MODE.

Apăsați butonul „<” sau „>” pentru a seta temperatura și durata.

5.3.2. ECONOMISIRE DE TIMP

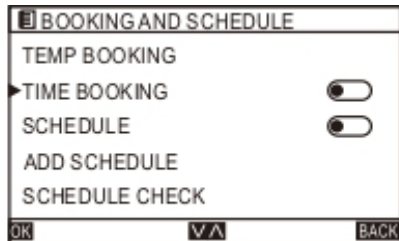

Pe pagina BOOKING & SCHEDULE, selectați TIME BOOKING și apăsați butonul [Meniu/OK] pentru a intra în pagina TIME BOOKING.

Parcurgeți diferitele submeniuri apăsând „^” sau „v”.

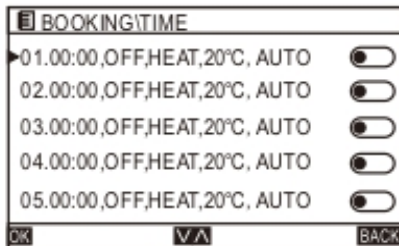

Pe pagina TIME KEEPING, faceți selecția și apăsați butonul [Meniu/OK] pentru a intra în pagina SETUP.

Parcurgeți diferitele submeniuri apăsând „^” sau „v”.

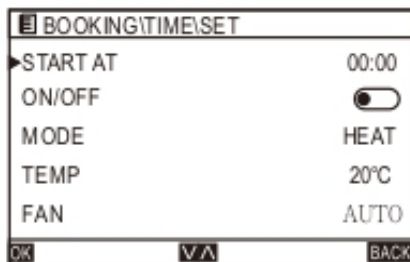

Pe pagina SETUP, apăsați START C și apăsați butonul [Meniu/OK] pentru a începe setarea orei.

Apăsați butonul „<” sau „>” pentru a selecta ora/minutul și apăsați „^” sau „v” pentru a seta ceasul.

Selectați ON/OFF și apăsați butonul „<” sau „>” pentru a activa/dezactiva IDU.

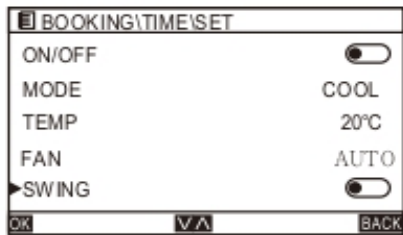

Selectați MOD și apăsați butonul „<” sau „>” pentru a seta să selectați modul de funcționare al unității interioare.

Selectați TEMPERATURĂ și apăsați butonul „<” sau „>” pentru a seta temperatura unității interioare.

Selectați FAN și apăsați butonul „<” sau „>” pentru a seta viteza ventilatorului unității interioare.

Selectați SWING și apăsați butonul „<” sau „>” pentru a regla balansul unității interioare.

5.3.3. Programa

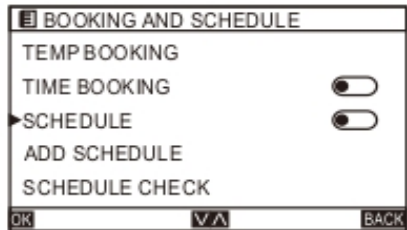

Pe pagina SAVE & SCHEDULE, selectați SCHEDULE și apăsați butonul [Meniu/OK] pentru a intra în pagina SCHEDULE. Parcurgeți diferitele submeniuri apăsând „^” sau „v”.

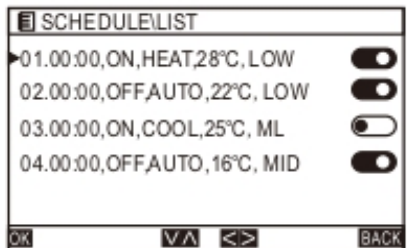

Pe pagina SCHEDULE, selectați oricare dintre opțiuni și apăsați butonul [Meniu/OK] pentru a intra în pagina LISTĂ. Parcurgeți diferitele submeniuri apăsând „^” sau „v”.

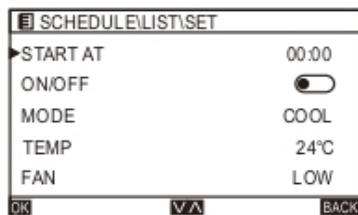

Pe pagina LIST, selectați oricare dintre opțiuni și apăsați butonul [Meniu/OK] pentru a intra în pagina SETUP.
 Apăsați butonul „<” sau „>” pentru a seta ora/minutul și apăsați „^” sau „v” pentru a seta ceasul.

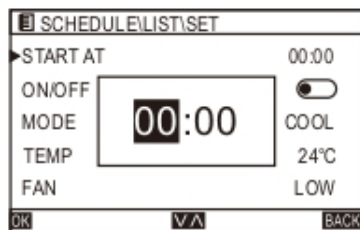

Pe pagina SETUP, selectați START AT și apăsați butonul [Meniu/OK] pentru a începe setarea orei.
 Apăsați butonul „<” sau „>” pentru a seta ora/minutul și apăsați „^” sau „v” pentru a seta ceasul.

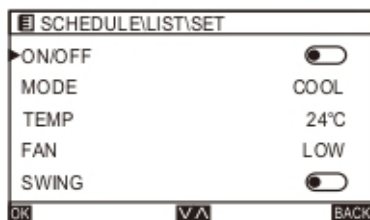

Selectați ON/OFF și apăsați butonul „<” sau „>” pentru a activa/dezactiva IDU.

Selectați MOD și apăsați butonul „<” sau „>” pentru a seta să selectați modul de funcționare al unității interioare.
 Selectați TEMPERATURĂ și apăsați butonul „<” sau „>” pentru a seta temperatura IDU.

Selectați FAN și apăsați butonul „<” sau „>” pentru a seta viteza ventilatorului unității interioare.

Selectați SWING și apăsați butonul „<” sau „>” pentru a regla balansul unității interioare.



Selectați SĂPTĂMÂNĂ și apăsați butonul [Meniu/OK] pentru a face o selecție. „-” înseamnă o alegere validă.

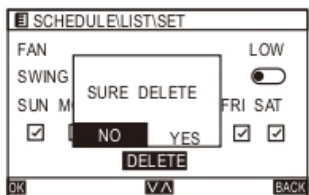

Selectați DELETE și apăsați butonul [Meniu/OK], apoi vor fi afișate următoarele opțiuni. Apăsați butonul „<” sau „>” pentru a selecta între DA/NU.

5.3.4. ADAUGĂ PROGRAM

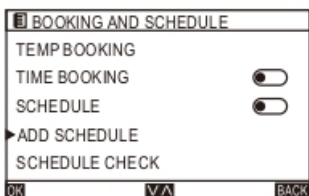

Pe pagina SAVE & SCHEDULE, selectați ADD SCHEDULE și apăsați butonul [Meniu/OK] pentru a intra în pagina ADAD SCHEDULE.

Parcurgeți diferitele submeniuri apăsând „^” sau „v”.

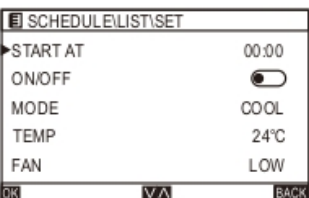

Metoda de setare este aceeași cu setarea SCHEDULE.

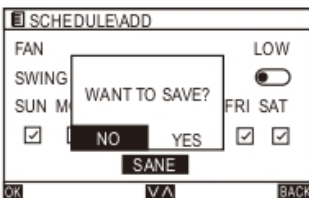

Când setarea este finalizată, selectați SALVARE apăsând „^” sau „v” și apăsați butonul [Meniu/OK], apoi vor fi afișate următoarele opțiuni. Selectați DA, atunci setările vor fi valide, altfel nu vor avea efect.

5.3.5. VERIFICAREA PROGRAMULUI

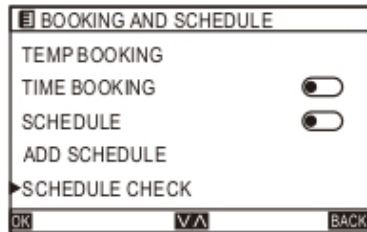

Pe pagina SCHEDULE & SCHEDULE, selectați SCHEDULE CHECK și apăsați butonul [Meniu/OK] pentru a intra în pagina SCHEDULE CHECK.

Parcurgeți diferitele submeniuri apăsând „^” sau „v”.

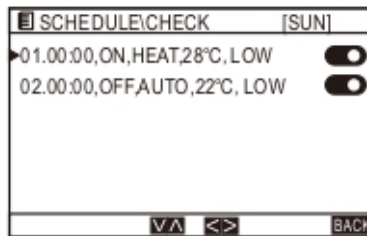

Pe pagina VERIFICAȚI PROGRAMUL, comutați între programele săptămânale apăsând butonul „<” sau „>”. Programul săptămânal este afișat în funcție de conținutul setării programului.

5.3.6. LIMITA TOTUL

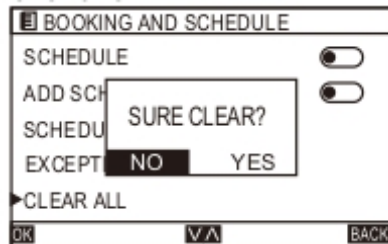

Pe pagina CHART CHECK, selectați CLEAR ALL și apăsați butonul [Meniu/OK], apoi vor fi afișate următoarele opțiuni. Apăsați butonul „<” sau „>” pentru a selecta între DA/NU.

5.4. CONFIGURAȚI HMI

5.4.1. CEAS

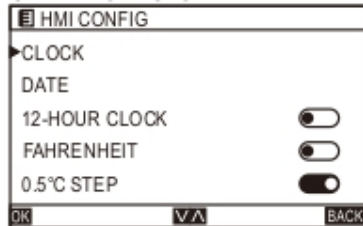

Pe pagina MENU, selectați HMI CONFIG și apăsați butonul [Meniu/OK] pentru a intra în pagina HMI CONFIG. Parcurgeți diferitele submeniuri apăsând „^” sau „v”.



Pe pagina HMI CONFIG, selectați CLOCK și apăsați butonul [Meniu/OK] pentru a seta ora. Apăsați butonul „<” sau „>” pentru a selecta oră/minut/secundă și apăsați „^” sau „v” pentru a seta ceasul.

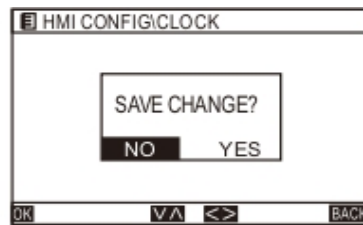

După ce setarea ceasului este schimbată, apăsați butonul [Meniu/OK], apoi vor fi afișate următoarele opțiuni. Apăsați butonul „<” sau „>” pentru a selecta între DA/NU.

5.4.2 DATA

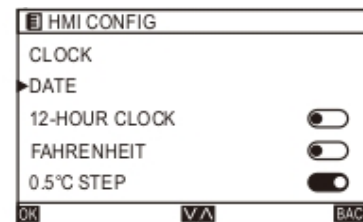

Pe pagina HMI CONFIG, selectați DATA și apăsați butonul [Meniu/OK] pentru a intra în pagina DATA. Parcurgeți diferitele submeniuri apăsând „^” sau „v”.

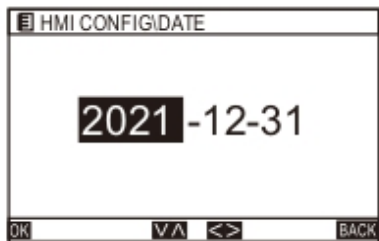

Pe pagina DATĂ, apăsați butonul „<” sau „>” pentru a selecta anul/luna/zi și apăsați „^” sau „v” pentru a seta data.

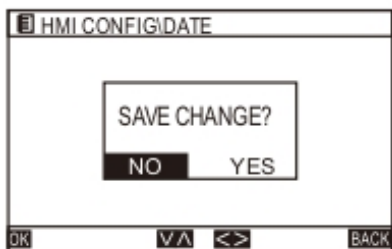

După ce data este schimbată, apăsați butonul [Meniu/OK], apoi vor fi afișate următoarele opțiuni. Apăsați butonul „<” sau „>” pentru a selecta între DA/NU.

5.4.3. CEAS 12 ORE

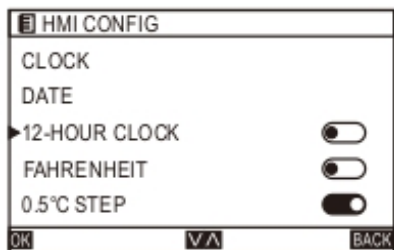

Pe pagina HMI CONFIG, selectați 12-HOOUR CLOCK și apăsați butonul „<” sau „>” pentru a seta On/Off.

5.4.4. ȚINEREA LUMINA Aprinsă

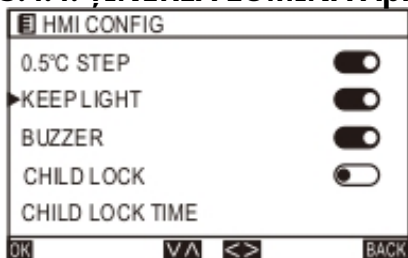

Pe pagina de CONFIGURARE HMI, selectați KEEP LIGHT și apăsați butonul „<” sau „>” pentru a seta On/Off.

5.4.5. BUZZER

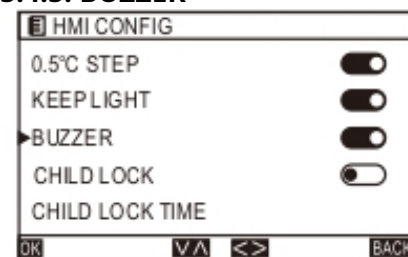

Pe pagina de CONFIGURARE HMI, selectați BUZZER și apăsați butonul „<” sau „>” pentru a seta On/Off.

5.4.6. BLOCARE DE PROTECTIE COPII

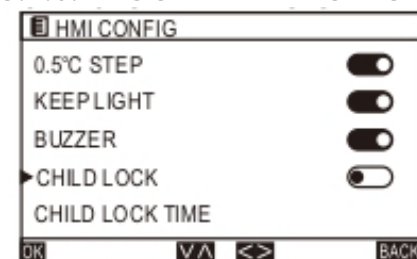

Pe pagina CONFIGURARE HMI, selectați BLOCARE COPII și apăsați butonul „<” sau „>” pentru a seta Pornit/Oprit.

5.4.7. BLOCAREA TIMPULUI PENTRU COPII

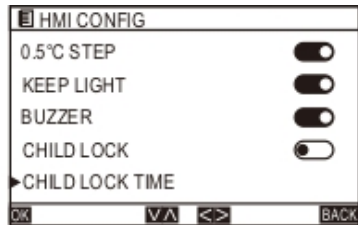

Pe pagina de CONFIGURARE HMI, selectați TIMP BLOCARE COPII și apăsați butonul „<” sau „>” pentru a seta ora. Intervalul de timp este între 10 și 120 de secunde (implicit este de 60 de secunde).

5.5. PENTRU PERSONALUL DE SERVICE



Pagina PERSONALUL DE SERVICE necesită o parolă și este destinată numai personalului de service.

5.6. AJUTOR

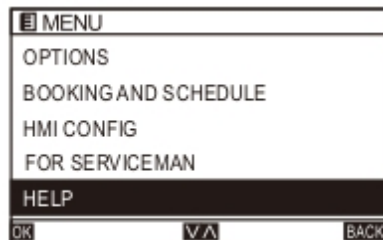

Pe pagina MENU, selectați HELP și apăsați butonul [Meniu/OK] pentru a intra în pagina HELP.

Schema de instalare

1. Opriți alimentarea unității interioare.
2. După cum se arată în Figura 1, utilizați o șurubelniță plată pentru a trage ușor canalul inferioră a controlerului cu fir (exercind prea multă forță va deteriora placa), trageți rotitorul pentru a deschide capacul din spate.

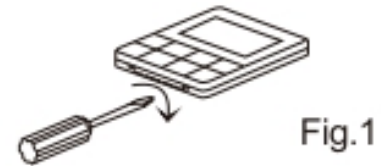

3. După cum se arată în Figura 2, fixați cu șuruburile de dimensiune furnizate $\varphi 4 * 20\text{mm}$ capacul din spate al cutiei, apoi împingeți firele prin capacul din spate.

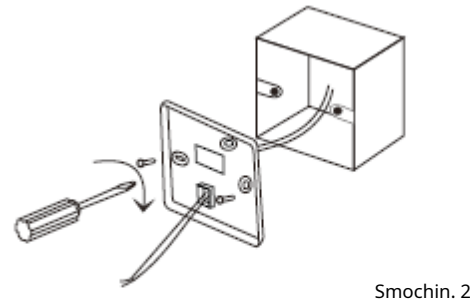

4. Conectați sursa de alimentare a cutiei de perete la borna de conectare. (verificați pentru a evita scurtcircuitul).

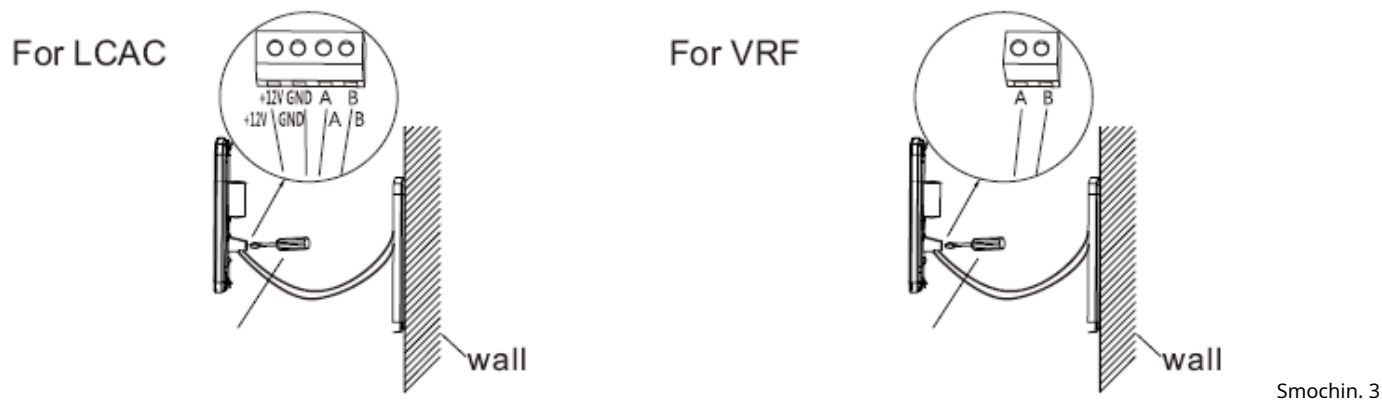

5. După conectarea cablului de conectare la corpul principal al controlerului de cablu, așa cum se arată în Figura 4, instalați corpul principal conform următorilor pași:

- 1) apăsați partea superioară a corpului principal în clemă.
- 2) Aplicați forță pe partea înclinată pentru a instala partea inferioară a corpului principal (instalarea orizontală este interzisă deoarece este ușor să deteriorați canelura structurală).

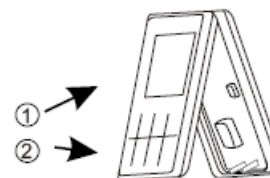

Smochin. 4